



MUNICIPIUL BUCUREȘTI CONSILIUL LOCAL SECTOR 3

HOTĂRÂRE

privind acordarea unui mandat Președintelui Consiliului de Administrație al societății Algorithm Residential S3 S.R.L. pentru împuternicirea Președintelui Consiliului de Administrație al societății Algorithm Construcții S 3 SRL pentru a întreprinde toate demersurile necesare în vederea încheierii actelor adiționale la contractele avute cu societățile Delta Glass, Etem Systems și Inter Max pentru demararea lucrărilor la fațadele Halei Laminor

Consiliul Local al Sectorului 3 al Municipiului București,
ales în condițiile stabilite de Legea nr. 115/2015 pentru alegerea autorităților administrației publice locale, pentru modificarea Legii administrației publice locale nr. 215/2001, precum și pentru modificarea și completarea Legii nr. 393/2004 privind Statutul aleșilor locali,
întrunit în ședință ordinară, azi 26.06.2018

Având în vedere:

- Expunerea de motive nr. 117240/CP/25.06.2018 a Primarului Sectorului 3;
- Raportul de specialitate nr. 116941/25.06.2018 al Direcției Economice - Serviciul Guvernanță Corporativă;
- Adresa societății Algorithm Residential S3 SRL cu nr. 267/22.06.2018 înregistrată la Cabinet Primar cu nr. 115996/22.06.2018
- Adresa societății Algorithm Construcții S3 S.R.L. cu nr. 1703/21.06.2018 către societatea Algorithm Residential S 3 SRL.
- Hotărârea Consiliului de Administrație al societății Algorithm Residential S 3 S.R.L. nr. 17 din 21.06.2018 prin care se aprobă încheierea actelor adiționale la contractele existente cu Delta Glass SRL, Etem Systems SRL și Inter Max SRL
- Nota Concept nr. 1704 din 21.06. 2018 la proiectul de realizare a fațadelor pentru obiectivul Hala Laminor situat în B-dul Basarabia nr. 256, Sector 3, București
- HCGMB nr. 433/28.12.2016 privind împuternicirea Consiliului Local al Sectorului 3 de a hotărî în vederea înființării unei societăți comerciale în scopul executării de lucrări de construcție a clădirilor rezidențiale și nerezidențiale pe raza Sectorului 3
- HCLS 3 nr. 97/29.03.2017 privind înființarea unei societăți comerciale cu răspundere limitată care are drept scop construirea de locuințe sociale;
- HCLS 3 nr. 223/30.05.2017 privind înființarea de către societatea Algorithm Residential S3 SRL a unei societăți comerciale cu răspundere limitată.
- Adresa nr. 116946/25.06.2018 a Direcției Economice - Serviciul Guvernanță Corporativă;

În conformitate cu prevederile:

- Art. 12.1 lit. m) și o) din Actul Constitutiv al societății Algorithm Residential S3 S.R.L.

Luând în considerare:

- Raportul Comisiei de administrarea domeniului public, realizarea lucrărilor publice, acordare;
- Raportul Comisiei de administrație publică locală, juridică, apărarea ordinii publice și respectarea drepturilor cetățenilor.

În temeiul prevederilor art. 45 alin. (1) și art. 81 alin. (4) din Legea nr. 215/2001 privind administrația publică locală, republicată, cu modificările și completările ulterioare,

HOTĂRĂȘTE:

Art.1. Se acordă un mandat Președintelui Consiliului de Administrație al societății Algorithm Residential S3 S.R.L. pentru împuternicirea Președintelui Consiliului de Administrație al societății Algorithm Construcții S 3 SRL pentru a întreprinde toate demersurile necesare în vederea încheierii actelor adiționale la contractele existente cu Delta Glass SRL, Etem Systems SRL și Inter Max SRL pentru demararea lucrărilor la fațadele Halei Laminor, cu respectarea prevederilor legale incidente aflate în vigoare.

Art.2. Societatea Algorithm Residential S3 S.R.L. și Algorithm Construcții S 3 SRL vor duce la îndeplinire prevederile prezentei hotărâri.

**PREȘEDINTE DE ȘEDINȚĂ
VOICU AELIN IONUT**



**CONTRASEMNEAZĂ
SECRETAR
MARIUS MIHĂIȚĂ**

NR. 275
DIN 26.06.2018



Calea Ducești nr. 191, sector 3,
031084 București
www.primarie3.ro

telefon (004 021) 318 03 23 - 28
fax (004 021) 318 03 04
e-mail cabinetprimar@primarie3.ro

SECTOR 3
CABINET PRIMAR
Nr. 117240
Data 25.06.2018

EXPUNERE DE MOTIVE

la proiectul de hotărâre privind acordarea unui mandat Președintelui Consiliului de Administrație al societății Algorithm Residențial S3 S.R.L. pentru împuternicirea Președintelui Consiliului de Administrație al societății Algorithm Construcții S 3 SRL pentru a întreprinde toate demersurile necesare în vederea încheierii actelor adiționale la contractele avute cu societățile Delta Glass, Etem Systems și Inter Max pentru demararea lucrărilor la fațadele Halei Laminor

În temeiul împuternicirii exprese acordate de către Consiliul General al Municipiului București prin Hotărârea nr. 433/28.12.2016, Consiliul Local Sector 3 a dispus prin Hotărârea nr. 97/29.03.2017 înființarea societății Algorithm Residențial S3 S.R.L.

Societatea a fost înființată și funcționează în temeiul *Legii 31/1990* sub forma unei societăți cu răspundere limitată, al cărei obiect principal de activitate, conform prevederilor actului constitutiv constă în lucrări de construcție a clădirilor rezidențiale și nerezidențiale, cod CAEN 4120.

Soluția constructivă aleasă de societate pentru fațadele Halei Laminor este cu panouri de geam dublu termoizolante și aceasta necesită operațiuni suplimentare care vor fi prevăzute în actele adiționale la contractul de vânzare cumpărare nr. 198/03.11.2017 încheiat cu Delta Glass SRL, la contractul de vânzare cumpărare nr. 10440/06.11.2017 încheiat cu Etem Systems SRL și la contractul de servicii nr. 1518/03.11.2017 cu Inter Max SRL

Pentru aceste considerente și având în vedere adresa societății Algorithm Residențial S3 S.R.L nr. 267 din 22.06.2018 înregistrată cu nr. 115996/22.06.2018, precum și raportul de specialitate al Serviciului Guvernanta Corporativă, consider oportună dezbateră și adoptarea proiectul de hotărâre privind acordarea unui mandat Președintelui Consiliului de Administrație al societății Algorithm Residențial S3 S.R.L. pentru împuternicirea Președintelui Consiliului de Administrație al societății Algorithm Construcții S 3 SRL pentru a întreprinde toate demersurile necesare în vederea încheierii actelor adiționale la contractele avute cu societățile Delta Glass, Etem Systems și Inter Max pentru demararea lucrărilor la fațadele Halei Laminor

PRIMAR

ROBERT SORIN NEGOIȚĂ





Calea Dudești nr. 191, sector 3,
031084 București
www.primarie3.ro

telefon (004 021) 318 03 23 - 28
fax (004 021) 318 03 04
e-mail economic@primarie3.ro

Nr. 116941/25.06.2018

RAPORT DE SPECIALITATE

la proiectul de hotărâre privind acordarea unui mandat Președintelui Consiliului de Administrație al societății Algorithm Residențial S3 S.R.L. pentru împuternicirea Președintelui Consiliului de Administrație al societății Algorithm Construcții S 3 SRL pentru a întreprinde toate demersurile necesare în vederea încheierii actelor adiționale la contractele avute cu societățile Delta Glass, Etem Systems și Inter Max pentru demararea lucrărilor la fațadele Halei Laminor

În temeiul împuternicirii exprese acordată de către Consiliul General al Municipiului București prin Hotărârea nr. 433/28.12.2016, Consiliul Local Sector 3 a dispus prin Hotărârea nr. 97/29.03.2017 înființarea societății Algorithm Residențial S3 S.R.L. Societatea a fost înființată și funcționează în temeiul Legii 31/1990 sub forma unei societăți cu răspundere limitată, al cărei obiect principal de activitate, conform prevederilor actului constitutiv constă în lucrări de construcție a clădirilor rezidențiale și nerezidențiale, cod CAEN 4120.

Societatea este persoană juridică română, înregistrată la Oficiul Registrului Comerțului București sub nr. J40/5481/19.04.2017, având CUI 37409960, cu asociat majoritar Consiliul Local al Sectorului 3 București și este reprezentată legal de președintele Consiliului de Administrație.

Având în vedere:

- adresa Președintelui Consiliului de Administrație al societății Algorithm Residențial S3 S.R.L. cu nr. 267/22.06.2018 înregistrată la Cabinet Primar cu nr. 115996/22.06.2018
- adresa Președintelui Consiliului de Administrație al societății Algorithm Construcții S3 S.R.L. cu nr. 1703/21.06.2018 către societatea Algorithm Residențial S 3 S.R.L.
- Hotărârea Consiliului de Administrație al societății Algorithm Residențial S 3 S.R.L. nr. 17 din 21.06.2018 prin care se aprobă încheierea actelor adiționale la contractele existente cu Delta Glass SRL, Etem Systems SRL și Inter Max SRL
- Nota Concept nr. 1704 din 21.06. 2018 la proiectul de realizare a fațadelor pentru obiectivul Hala Laminor situat în B-dul Basarabia nr. 256, Sector 3, București



Conform prevederilor Actului Constitutiv al societății Algorithm Residențial S3 S.R.L., art. 12.1 lit. m) este nevoie de acordul Adunării Generale a Asociaților pentru a aproba investiții care depășesc 100.000 euro inclusiv TVA. Adunarea Generală a Asociaților este cea care hotărăște în probleme importante privind activitatea societății, conform art. 12.1 lit. o) din Actul Constitutiv.

Lucrările de amenajare – reabilitare a obiectivului Hala Laminor sunt în etapa de închidere a fațadelor, ceea ce necesită operațiuni noi și materiale noi. Acestea pot fi furnizate prin încheierea de acte adiționale la contractul de vânzare cumpărare nr. 198/03.11.2017 încheiat cu Delta Glass SRL, la contractul de vânzare cumpărare nr. 10440/06.11.2017 încheiat cu Etem Systems SRL și la contractul de servicii nr. 1518/03.11.2017 cu Inter Max SRL. Soluția tehnică aprobată de Consiliul de Administrație al societății Algorithm Construcții S 3 SRL implică continuarea lucrărilor cu furnizorii de materiale și servicii menționați mai sus.

Propunem spre analiză și aprobare proiectul de hotărâre privind acordarea unui mandat Președintelui Consiliului de Administrație al societății Algorithm Residențial S3 S.R.L. pentru împuternicirea Președintelui Consiliului de Administrație al societății Algorithm Construcții S 3 SRL pentru a întreprinde toate demersurile necesare în vederea încheierii actelor adiționale la contractele existente cu Delta Glass SRL, Etem Systems SRL și Inter Max SRL, cu respectarea prevederilor legale incidente aflate în vigoare.

**Director Executiv,
Octavian Ghețu**

Întocmit,
Silviu Hondola

De acord

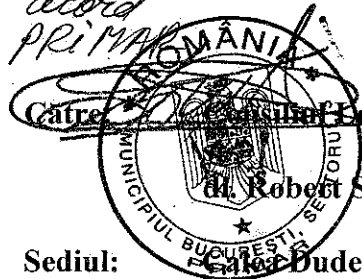

Către Consiliul Local al Sectorului 3 București

dl. Robert Sorin Negoită, Primarul Sectorului 3 București

Sediul: Calea Ducești nr. 191, Sector 3, București

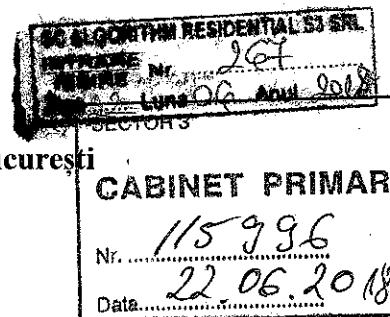

Referitor: Solicitare de adoptare a unei hotărâri de Consiliu Local având ca obiect acordarea unui mandat Președintelui Consiliului de Administrație al societății Algorithm Residential S3 S.R.L. pentru împuternicirea Președintelui Consiliului de Administrație al societății Algorithm Construcții S3 S.R.L. pentru a întreprinde toate demersurile necesare în vederea încheierii actelor adiționale la contractele avute cu Delta Galss, Etem și Inter Max pentru demararea lucrărilor la fațadele Halei Laminor, cu respectarea prevederilor legale în vigoare

Stimate domnule primar/Stimați membri ai Consiliului Local Sector 3,

Subscrisa, societatea Algorithm Residential S3 S.R.L., persoană juridică română, cu sediul în Mun. București, Sectorul 3, Calea Vitan nr. 242, Sector 3, înregistrată la Oficiul Registrului Comerțului București sub nr. J40/5481/19.04.2017, având CUI 37409960, reprezentată legal de dl. Panait Radu Alin, în calitate de Președinte al Consiliului de Administrație, cu Asociat majoritar Consiliul Local al Sectorului 3 București și Asociat minoritar societatea Administrare Active Sector 3 S.R.L., respectând art. 12.1 lit. m) din Actul Constitutiv al acesteia: „Adunarea Generală a Asociaților : <<hotărăște asupra investițiilor importante ale societății care depășesc 100.000 (una suta mii) EURO inclusiv T.V.A. pentru fiecare investiție sau pentru toate investițiile în cursul unui an, dacă astfel de investiții nu au fost prevăzute în prealabil în buget>>”, art. 12.1, lit. o) din Actul Constitutiv al acesteia: „ hotărăște în orice altă problemă importantă privind activitatea societății”,

înaintăm prezenta,

Solicitare de adoptare a unei hotărâri de Consiliu Local având ca obiect acordarea unui mandat Președintelui Consiliului de Administrație al societății Algorithm Residential S3 S.R.L. pentru împuternicirea Președintelui Consiliului de Administrație al societății Algorithm Construcții S3 S.R.L. pentru a întreprinde toate demersurile necesare în vederea încheierii actelor adiționale la contractele avute cu Delta Galss, Etem și Inter Max pentru demararea lucrărilor la fațadele Halei Laminor, cu respectarea prevederilor legale în vigoare.

În temeiul împuternicirii exprese acordate de către Consiliul General al Municipiului București, prin Hotărârea nr. 433/28.12.2016, Consiliul Local Sector 3 a dispus prin Hotărârea nr. 97/20.03.2017 înființarea societății Algorithm Residential S3 S.R.L.

Societatea a fost înființată și funcționează în temeiul Art. 3, Art. 209, Art.212, Art.213, Art. 1169 din Codul Civil și Legii 31/1990, sub forma unei societăți cu răspundere limitată, al cărei obiect principal de activitate, conform prevederilor actului constitutiv constă în lucrări de construcție a clădirilor rezidențiale și nerezidențiale, cod CAEN 4120 și desfășoară activități comerciale conform Art. 269 din Codul fiscal.

În baza Hotărârii Consiliului Local Sector 3 nr. 223/30.05.2017 s-a înființat societatea Algorithm Construcții S3 S.R.L., societate cu răspundere limitată, având ca obiect principal de activitate – COD CAEN 4120 – lucrări de construcție a clădirilor rezidențiale și nerezidențiale.

Societatea Algorithm Residential S3 S.R.L., cu Asociat majoritar Consiliul Local al Sectorului 3 și Asociat minoritar societatea Administrare Active Sector 3 S.R.L., deține calitatea de ASOCIAT UNIC al societății Algorithm Construcții S3 S.R.L.

Din adresa transmisă subscrisei de către societatea Algorithm Constructii S3 S.R.L. și anexată la prezenta, reies următoarele:

- Valoarea totală a contractului pe durata executării lucrării la obiectivul Hala Laminor depășește valoarea sumei de 100.000 Euro exclusiv T.V.A.
- Având în vedere Hotărârea Consiliului Local Sector 3 nr. 245/12.06.2017 privind aprobarea cesiunii contractului de asociere încheiat între Societatea Administrare Active Sector 3 SRL și Societatea Algorithm Residential S3, SC Algorithm Constructii S3 S.R.L este necesar contractarea de astfel de servicii pentru obiectivul „ Hala Laminor”, situata in Municipiul Bucuresti, Bulevardul Basarabia, nr. 256, sector 3.

Conform Actului Constitutiv al societății Algorithm Construcții S3 S.R.L., art. 12., punctul 2, litera m), Asociatul Unic al societății, respectiv Algorithm Residential S3 S.R.L., are următoarea atribuție: „hotărăște asupra operațiunilor juridice ale Societății care depășesc valoarea de 100.000 (una sută mii) EURO exclusiv T.V.A., valoare aferentă fiecărei operațiuni singulare sau operațiunii a cărei executare se desfășoară în mod succesiv”.

Pentru toate aceste considerente, solicităm adoptarea unei hotărâri de Consiliu Local având ca obiect acordarea unui mandat Președintelui Consiliului de Administrație al societății Algorithm Residential S3 S.R.L. pentru împuternicirea Președintelui Consiliului de Administrație al societății Algorithm Construcții S3 S.R.L. pentru a întreprinde toate demersurile necesare în vederea încheierii actelor adiționale la contractele avute cu Delta Galss, Etem și Inter Max pentru demararea lucrărilor la fațadele Halei Laminor, cu respectarea prevederilor legale în vigoare.

La prezenta solicitare atașăm adresa înaintată de societatea Algorithm Construcții S3 S.R.L. înregistrată la sediul subscrisei cu numărul 99 din 22.06.2018.

**Cu deosebită considerație,
dl. Panait Radu Alin
în calitate de Președinte C.A.
Algorithm Residential S3 S.R.L.**

Întocmit,
Geanina Marin

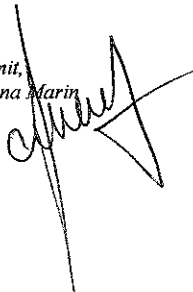



ALGORITHM CONSTRUCTII S3 SRL

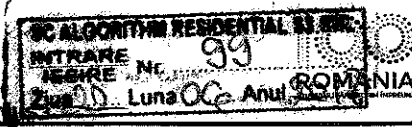

Către	ALGORITHM RESIDENTIAL S3 SRL	
Sediul	Sediul Social: Bucuresti, sector 3, Calea Vitan nr 242	
Referitor	Solicitare de acordare a unui mandat Președintelui Consiliului de Administrație al societății Algorithm Construcții S3 SRL pentru a întreprinde toate demersurile necesare în vederea încheierii actelor aditionale la contractele avute cu Delta Galss, Etem si Inter Max pentru demararea lucrarilor la fatadele Halei Laminor	

Subscrisa, societatea Algorithm Construcții S3 S.R.L., persoană juridică română, cu sediul în Mun. București, Sectorul 3, Calea Vitan 154-158, Cladire Administrativa, Birou 5, înregistrată la Oficiul Registrului Comerțului București sub nr. J40/8651/08.06.2017, având CUI 37714360, reprezentată legal de dl. Coșocariu Alexandru-Dan, în calitate de **Presedinte Consiliu Administratie**, având în vedere calitatea societății Algorithm Residential S3 SRL, de Asociat Unic al societății subscrise precum și scopul pentru care a fost constituită societatea, înaintăm prezenta,

Solicitare de acordare a unui mandat Președintelui Consiliului de Administrație al societății Algorithm Construcții S3 SRL pentru a întreprinde toate demersurile necesare în vederea încheierii actelor aditionale la contractele avute cu Delta Galss, Etem si Inter Max pentru demararea lucrarilor la fatadele Halei Laminor.

In baza Hotărârii Consiliului Local Sector 3 nr. 223/30.05.2017, s-a înființat societatea Algorithm Construcții S3 SRL, societate cu răspundere limitată, având ca obiect principal de activitate – COD CAEN 4120 – lucrări de construcție a clădirilor rezidențiale și nerezidențiale, cod CAEN 4120.

Conform Actului Constitutiv al subscrisei, art. 12., punctul 2, litera m), Asociatul Unic al societății, respectiv Algorithm Residential S3 SRL, are următoarea atribuție: „hotărăște asupra operațiunilor juridice ale Societății care depășesc valoarea de 100.000 (una suta mii) EURO exclusiv T.V.A. , valoare aferentă fiecărei operațiuni singulare sau operațiunii a cărei executare se desfășoară în mod succesiv”. Menționăm faptul că valoarea totală a contractului pe durata



executării lucrării la obiectivul Hala Laminor depășeste valoarea sumei de 100.000 Euro exclusiv TVA.

Având în vedere Hotărârea Consiliului Local Sector 3 nr. 245/12.06.2017 privind aprobarea cesiunii contractului de asociere încheiat între Societatea Administrare Active Sector 3 SRL și Societatea Algorithm Residential S3, SC Algorithm Constructii S3 S.R.L este necesar **contractarea de astfel de servicii pentru obiectivul „ Hala Laminor”, situata in Municipiul Bucuresti, Bulevardul Basarabia, nr. 256, sector 3.**

Pentru toate aceste considerente, solicităm **acodarea a unui mandat Președintelui Consiliului de Administrație al societății Algorithm Construcții S3 SRL pentru a întreprinde toate demersurile necesare în vederea încheierii actelor aditionale la contractele avute cu Delta Galss, Etem si Inter Max pentru demararea lucrarilor la fatadele Halei Laminor, precum și a tuturor serviciilor ce rezultă din aceste acțiuni, cu respectarea prevederilor legale în vigoare.**

Anexam acestei solicitări Hotararea nr. 17 din data de 21.06.2018 a Consiliului de Administrație , copie actele aditionale , precum și nota concept ce stă la baza demararii lucrarilor la fatade.

Cu deosebită considerație,

Cosocariu Alexandru-Dan

Presedinte Consiliu de Administratie

Algorithm Constructii S3 SRL.

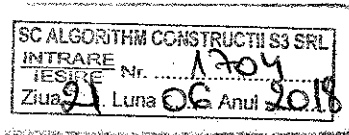

ALGORITHM CONSTRUCTII S3



Aprob,

Alexandru-Dan Coşocariu

Preşedinte Consiliu Administraţie

Avizat:

Mihai Fuerea, manager operational

Marius Tudor, consilier juridic

Mihaela Bradin, contabil şef

NOTĂ CONCEPT

Proiect: Realizarea fatadelor pentru obiectivul Hala Laminor situat în b-dul Basarabia nr. 256, sector 3



Cadrul legal

- Hotărâre Consiliului Local Sector 3 nr. 223/30.05.2017, de înființare a societății Algorithm Construcții S3 SRL, societate cu răspundere limitată, având ca obiect principal de activitate – COD CAEN 4120 – lucrări de construcție a clădirilor rezidențiale și nerezidențiale, cod CAEN 4120.
- Dispozițiile art. 12, litera m) din Actul Constitutiv al Societății Algorithm Construcții S3 SRL
- Dispozițiile art. 13 coroborate cu dispozițiile art. 16 din Actul Constitutiv al Societății Algorithm Construcții S3 SRL,
- Hotărârea Consiliului Local Sector 3 nr 586/27.11.2017 de numire a Consiliului de Administrare al Societății Algorithm Construcții S3 SRL

Bun imobil – construcții și teren – situat în intravilanul municipiului București, situat în Sectorul 3, Bd. Basarabia, nr 256, în suprafață de 130.750,00 mp este în proprietatea Administrare Active Sector 3 S.R.L. societate al cărei unic asociat este Consiliul Local al Sectorului 3 al Municipiului București, potrivit:

- Contractul de Vânzare încheiat de actualul proprietar cu REPUBLICA S.A. prin lichidator judiciar RVA INSOLVENCY SPECIALISTS SPRL, în calitate de vânzător, contract autentificat sub nr. 3305 din 11 decembrie 2013 de Biroul Notarilor Publici Marina Sergiu-Sorin cu sediul în București,
- Contractul de Vânzare încheiat de actualul proprietar cu REPUBLICA S.A. prin lichidator judiciar RVA INSOLVENCY SPECIALISTS SPRL, în calitate de vânzător, contract autentificat sub nr. 3306 din 11 decembrie 2013 de Biroul Notarilor Publici Marina Sergiu-Sorin cu sediul în București,
- Contractul de Vânzare încheiat de actualul proprietar cu REPUBLICA S.A. prin lichidator judiciar RVA INSOLVENCY SPECIALISTS SPRL, în calitate de vânzător, contract autentificat sub nr. 11 din 07 ianuarie 2014 de Biroul Notarilor Publici Marina Sergiu- Sorin din București
- Contractul de Vânzare încheiat de actualul proprietar cu ROMMETALCOM SRL în calitate de vânzător, contract autentificat sub nr. 1570 din 11 iulie 2014 de Biroul Notarilor Publici Marina Sergiu-Sorin din București.

Contractele de Vânzare menționate, în conformitate cu Certificatul de Urbanism nr. 752 /1321 249 din 25.05.2015 eliberat de Primaria Municipiului București, au cuprins zece imobile compuse din terenuri și construcții, după cum urmează:



- Teren de 30.730,00 mp și patru construcții (30.728 mp din măsuratori), înscris în extrasul de carte funciară pentru informare nr.214488, număr cadastral 214488, emis de OCPIB-BCPI Sector 3 la 19.03.2015 sub nr. 16430
- Teren de 3.155 mp (3.156 mp din măsuratori) și 15 construcții, înscris în extrasul de carte funciară pt informare nr. 214306, număr cadastral 214306, emis de OCPIB-BCPI Sector 3 în 19.03.2015 sub nr. 16432
- Teren de 10.303 mp (10 270 mp din măsuratori) și 1 construcție, înscris în extrasul de carte funciară pentru informare nr. 201765, număr cadastral 201765 emis de OCPIB_BCPI Sector3 în 19.03.2015 sub nr 16434
- Teren de 352 mp, înscris în extrasul de carte funciară pentru informare nr. 214273, număr cadastral 214273, emis de OCPIB_BCPI Sector 3 în 19.03.2015 sub nr 16443
- Teren de 553 mp, înscris în extrasul de carte funciară pt. informare nr. 209751, număr cadastral 209751, emis de OCPIB_BCPI Sector 3 în 19.03.2015 sub nr. 16437
- Teren de 10.114 mp și 9 construcții, înscris în extrasul de carte funciară pentru informare nr. 214489, număr cadastral 214489, emis de OCPIB_BCPI Sector 3 în 19.03.2015 sub nr.16441
- Teren de 808 mp (807 mp din măsuratori) și 6 construcții, înscris în extrasul de carte funciară pt. informare nr.214307, număr cadastral 214307, emis de OCPIB-BCPI Sector 3 în 19.03.2015 sub nr.16439
- Teren de 12898 mp (897 mp din măsuratori) și 1 construcție, înscris în extrasul de carte funciară pentru informare nr. 214487, număr cadastral 214487, emis de OCPIB-BCPI Sector 3 în 19.03.2015 sub nr. 16424.
- Teren de 2.220 mp (2.218 mp din măsuratori) și 19 construcții, înscris în extrasul de carte funciară pentru informare nr. 214305, număr cadastral 214305, emis de OCPIB- BCPI Sector 3 în 19.03.2015 sub nr.16.426
- Teren de 59.617 mp (59614 mp din măsuratori) și 6 construcții, înscris în extrasul de carte funciară pentru. informare nr. 209760, număr cadastral 209670, emis de OCPIB-BCPI Sector 3 în 19.03.2015 sub nr. 16428

Terenul nu este afectat de servituți urbanistice care să stabilească interdicție de construire, sau transferul vreunei porțiuni din el în Domeniul Public al Municipiului București ca urmare a unei documentații de urbanism legal aprobate, dar ținem să subliniem că imobilele rezultate prin dezmembrare, fac parte din Ansamblul industrial situat în intravilan, în Bulevardul Basarabia, nr. 256, sector 3, Ansamblul industrial Halele Uzinei Malaxa, care figurează pe Lista monumentelor Istorice a Municipiului București din 2010, la poziția 353, cod LMI B-a-A-18091 – anul construirii 1933.

Prezentare generală a proiectului

Hala Laminor, încadrată de către Ministerul Culturii și Identității Naționale în categoria monumentelor istorice, conform Legii 422 din 2001 se află într-un proces de consolidare și reabilitare urmând să devină un punct de reper pentru activități culturale din Sectorul 3.



Începuturile Halei Laminor, cu o suprafață de 68.000 de metri pătrați, sunt legate de anul 1936, odată cu înființarea Uzinelor Malaxa. După anul 1990 obiectivul a fost cunoscut drept Uzinele Faur și considerat pe bună dreptate, astăzi, un reper istoric al arhitecturii industriale de pe teritoriul Sectorului 3.

Primăria Sector 3 a preluat obiectivul dorind să dezvolte aici un proiect benefic pentru comunitatea locală și revitalizarea întregii zone Faur-Republica/23 August.

Pentru valorificarea Halei Laminor, în suprafață de 68.000 mp, s-a propus conversia într-un complex multifuncțional prin: restaurarea, consolidarea, amenajarea interioară a halei și pe toate laturile de platforme destinate circulației pietonale, acces auto pentru servire și parcare pe latura de est, prelungirea șoselei Dudești-Pantelimon spre sud, amenajarea unei piețe urbane reprezentative, platformă pentru circulație pietonală, organizarea unei rețele stradale care să deservească terenul fostei platforme industriale Faur și să colecteze fluxuri pietonale spre Hala monument.

Având în vedere ca Hala Laminor este monument, în conformitate cu legea 422 din 2001, privind protejarea monumentelor istorice:

- Din cauza avariilor și degradărilor menționate în capitolul 6, există pericolul unui colaps local, iminent sau ridicat, al structurii Halei Laminor - corp C6+C61 și a corpurilor C2, C4 și C5.
- Având în vedere avariile și degradările constatate, cât și rezultatele calculului static echivalent clădirea se încadrează în clasa de risc seismic RsI, corespunzătoare construcțiilor care „au un risc ridicat de prăbușire la cutremurul de proiectare corespunzător stării limită ultime”.
- După realizarea proiectului de punere în siguranță, restaurare, reabilitare și construirea unei parări subterane structura expertizată se va încadra în clasa de risc seismic Rs III, corespunzătoare construcțiilor care “sub efectul cutremurului de proiectare pot prezenta degradări structurale care nu afectează semnificativ siguranța structurală dar la care degradările nestructurale pot fi importante”.
- Se vor continua lucrările de punere în siguranță prevăzute în Proiectul Tehnic de Punere în Siguranță realizat de Profesional Construct Proiectare în martie 2017;

Justificarea necesității proiectului : scop și obiective, descrierea lucrărilor

Luând în considerare rezultatele investigațiilor care s-au putut face în cursul intervenției de urgență pentru punerea în siguranță a monumentului, s-a constatat că soluția tehnică prevăzută inițial pentru închiderea ferestrelor nu pot fi aplicate.

Soluțiile posibile pentru realizarea tamplariei ferestrelor de pe fatadele Nord și Sud sunt:



Varianta 1 – Panouri de policarbonat pentacameral, montate pe profilele structurii de consolidare a fatadei. Fixarea panourilor din policarbonat pentacameral se face prin fixare și etanșare cu sistemul producătorului de panouri. Latimile panourilor sunt de 60, 90, 104cm, adică un pas care nu este compatibil cu împărțea existentă a ferestrelor, rezultând o desincronizare a elementelor clădirii.

Varianta 2 – Panouri de geam dublu termoizolante, montate pe profilele structurii de consolidare a fatadei. Fixarea geamului dublu termoizolant se face prin lipire cu silicon structural rezistent la UV.

Varianta 3 – Panouri de geam dublu termoizolante, montate pe profilele structurii de consolidare a fatadei., printr-un sistem de aluminiu tip cortină cu rupere de punte termică. Profilul utilizat va avea o adâncime cât mai mică de cca 6mm. Fixarea geamului dublu termoizolant se va face prin capace presoare și garnituri de cauciuc. Capacul presor va fi realizat la comandă.

Având în vedere că varianta 3, varianta cu tâmplăria realizată cu rectangulare de oțel și etanșare sticlă cu profile de aluminiu sistem tip cortină cu geam dublu termoizolant, prezintă cele mai multe avantaje din punctul de vedere al calității soluției, a comportamentului în timp, al duratei de execuție și al costurilor, totodată luând în considerare repetitivitatea mare elementului respectiv, dispunem realizarea închiderii ferestrelor cu tâmplărie din profile rectangulare de oțel cu rol de rezistență și tâmplărie de aluminiu sistem tip cortină minimă ca dimensiune cu rol de etanșare și izolare respectând caroiajul inițial al ferestrelor și geam dublu termoizolant prins cu capace presoare și garnituri de cauciuc.

Totodată luând în considerare mai ales durata de viață și comportamentul în timp considerăm că soluția se califică spre a fi definitivă.

De asemenea pentru realizarea închiderii construcției la nivelul acoperișului este necesară închiderii registrului superior de sub acoperiș, acoperit cu tablă metalică ondulată care prezintă aceleași degradări ca și tabla acoperișului: găuri, rugină, deformări. Se dispune realizarea închiderii cu panouri metalice termoizolate de tip sandwich cu suprafața tip Isopan Plisse din tablă zincată.

Eventualele abateri de la planeitate ale marginilor existente ale golurilor pot da variații de câțiva centimetri de la un gol la altul și în cadrul aceluiași gol, astfel încât cotele notate sunt de principiu. Pentru normalizarea acestor abateri, în eventualele spații dintre perete/parapet/placă de beton și profilul metalic L 75x100x9mm, care bordează golurile perimetral, se va aplica mortar fibroranforsat în masă tip Mapegrout T60. Acest profil va fi vopsit RAL 7016 cu finisaj cu aspect de fontă (tip Sahara Black Neokem), iar fața dinspre parapet/perete/placa de beton nu va fi vopsită, iar suprafața va fi tratată cu amorsă epoxidică tip Eporip de la Mapei. Pe suprafața



proaspăt tratată cu amorsă se va presara nisip de cuarț 0.2-0.7 mm. Această măsură este valabilă și pentru celelalte panouri de închidere.

P.NS.02 – UȘI

Panourile P.NS.02.A și B sunt o variație a panoului P.NS.01, acolo unde în panourile vitrate se dau uși de acces și de evacuare, respectiv doar de evacuare.

Panoul de închidere P.NS.02.C este o ușă metalică, plină, EI 90-C, cu aceleași dimensiuni cu celelalte două uși P.NS.02, poziționate în pereții de gips carton RF 180, descriși mai jos (P.NS.03). Poziționarea acestora este conform planului general DS-08.00.

P.NS.02A – FERESTRE + UȘI VITRATE

Pentru a păstra o imagine unitară a panoului descris mai sus, ușile vor fi din aceeași tâmplărie și cu aceeași sticlă cu panoul descris anterior (P.NS.01). Acestea vor fi în două canaturi inegale, cu deschidere batantă spre exterior, cu bara antipanică conform planșei DS-08.02A (1/2 și 2/2) anexate. Dimensiunile și specificațiile tehnice se vor confirma cu proiectul de fațadă-cortină.

P.NS.02B – FERESTRE + UȘI PLINE, CU PANOURI TERMOIZOLANTE ȘI PLACATE INTERIOR-EXTERIOR CU ALUMINIU

Pentru a păstra o imagine unitară a panoului descris mai sus, ușile vor fi din aceeași tâmplărie (P.NS.01) și se vor închide cu panouri termoizolante și placare cu aluminiu pe ambele fețe. Acestea vor fi în două canaturi inegale, cu deschidere batantă spre exterior, cu bara antipanică.



HOTARAREA Nr. 17 din 21.06.2018

Având în vedere:

- Dispozițiile art. 13 coroborate cu dispozițiile art. 16 din Actul Constitutiv al Societății Algorithm Constructii S3 SRL,
- Hotărâre Consiliului Local Sector 3 nr. 223/30.05.2017, de infiintare a societatii Algorithm Constructii S3 SRL, societate cu răspundere limitată, având ca obiect principal de activitate – COD CAEN 4120 – lucrări de construcție a clădirilor rezidențiale și nerezidențiale, cod CAEN 4120.
- Hotărârea Consiliului Local Sector 3 nr. 586/27.11.2017 de numire a Consiliului de Administrație al Societății Algorithm Constructii S3 SRL
- Dispozițiile art. 12, litera m) din Actul Constitutiv al Societății Algorithm Constructii S3 SRL

Consiliul de Administrație al Societății Algorithm Constructii S3 SRL

HOTĂRĂȘTE

Art. 1 Aprobă incheierea actelor aditionale la contractele existente cu Delta Glass, Inter Max si Etem pentru demararea lucrarilor la fatadele Halei Laminor.

Coșocariu Alexandru-Dan

Președinte al Consiliului de Administrație

Algorithm Constructii S3 SRL

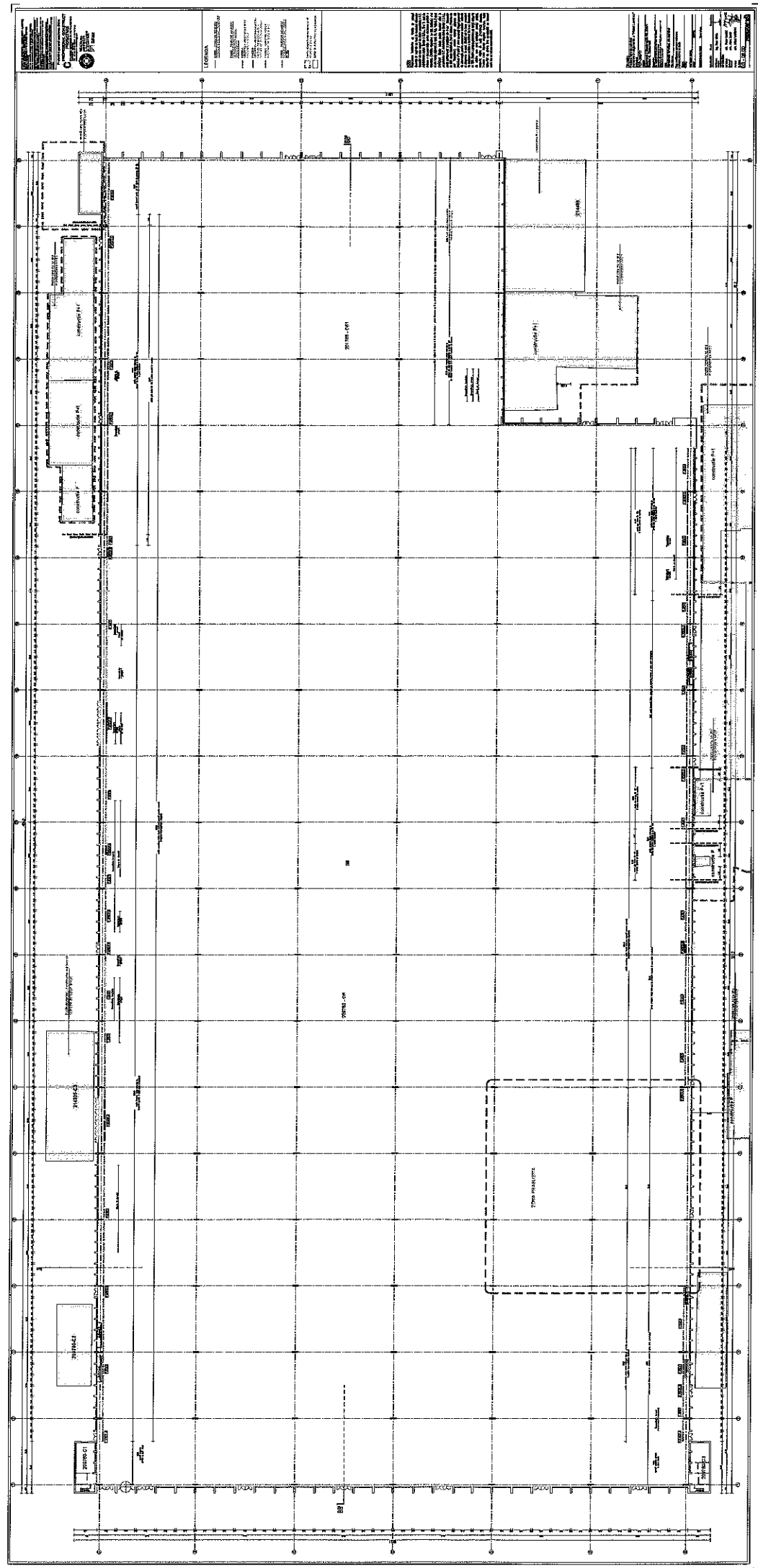

PROJECT INFORMATION
Project Name: [REDACTED]
Client: [REDACTED]
Architect: [REDACTED]
Date: [REDACTED]

LEGEND
- - - - - Proposed
- - - - - Existing
- - - - - Utility
- - - - - Elevation
- - - - - Section
- - - - - Detail

NOTES
1. All dimensions are in feet and inches.
2. All work shall be in accordance with the latest edition of the Building Code of the City of [REDACTED].
3. The contractor shall be responsible for obtaining all necessary permits and approvals.

REVISIONS
No. Description
1. Initial Design
2. Client Approval
3. Final Construction Documents

SCALE
1/4" = 1'-0"

DATE
[REDACTED]

Algorithm Constructii S3

From: Cosocariu Alexandru <alexandru_cosocariu@yahoo.com>
Sent: Tuesday, June 19, 2018 10:13 AM
To: Algorithm Constructii S3
Subject: Redir.: Re: Preturi fatade, Delta Glass
Attachments: Laminorului.doc

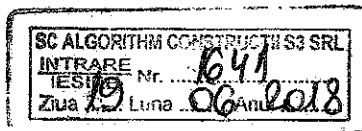

Trimis din Yahoo Mail pe Android

----- Mesaj redirectionat -----

De la: "iuhasz_catalin@deltaglass.ro" <iuhasz_catalin@deltaglass.ro>
Către: "alexandru_cosocariu@yahoo.com" <alexandru_cosocariu@yahoo.com>
Cc: "alexandru_cosocariu@algorithm.ro" <alexandru_cosocariu@algorithm.ro>
Trimis: mar., iun. 19, 2018 la 7:59
Subiect: Re: Preturi fatade, Delta Glass
În 2018-06-18 15:00, iuhasz_catalin@deltaglass.ro a scris:

> În 2018-06-15 16:49, iuhasz_catalin@deltaglass.ro a scris:
>> Buna ziua,
>>
>> Conform dimensiunilor comunicate (care se regasesc si in atasament),
>> aferente structurii Float 6mm securizat/ 16 argon/ 442 LowE
>> slefuit(sigare poliuretan).
>> Delta Glass se angajeaza sa pastreze acelas pret ca si la luminatoare,
>> 45.38 Euro/m2 + TVA.
>> In cazul in care se doreste lipire structurala pretul creste cu 6.7
>> Euro/m2 + TVA.
>> In cazul in care se doreste lipire structurala + piese U in zona
>> sigilata, pretul creste cu 10.3 Euro/m2 + TVA.
>> Pentru structura Float 8mm securizat cu cant lustruit: 27.3 Euro/m2 +
>> TVA.
>> Pentru structura Float 8mm securizat fara cant lustruit: 23.75 Euro/m2
>> + TVA.
>>
>>
>> Cu deosebita stima,
>> Catalin Iuhasz

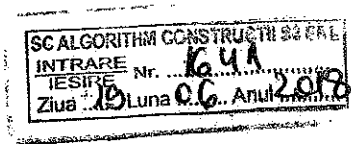

Strada Bucovăț nr. 3A, Sector 4, București, România
Tel: +40-21-460.06.50; +40-21-461.05.41, Fax: +40-21-461.05.41
E-mail: delta-glass@xnet.ro
www.deitaglass.ro
Registrul Comerțului: J40/8875/1998
Cont: RO39RNCB5026000011150001
Banca: Banca Comercială Română - Sucursala Pantelimon
Certificat ISO 9001/2000 numărul 266763 QM



18.06.2018

Proiect Laminorului.

Preturi aferente zonelor de pereti:

- 1) Structura Float 6mm securizat/ 16mm + argon / 44.2 LowE slefuit: 45.38 Euro / m2 + TVA, sigilare poliuretan;
- 2) In cazul in care se doreste ,pentru structura de mai sus, sigilare cu silicon pretul creste cu : 6.7 Euro / m2 + TVA. In cazul in care se doresc si piese de sustinere tip "U", la pretul de baza se aduna 10.3 Euro / m2 + TVA;
- 3) Structura Float 8 mm securizat + cant nelustruit: 23.75 Euro / m2 + TVA.

Cantitati la care Delta Glass se poate angaja:

- luna Iunie: 650 m2 / saptamana.
- luna Iulie – final de an: 15000 m2 / 3 luni.
- Aceste cantitati se pot depasi in functie de incarcarea existenta.

Pentru alte informatii, va stam la dispozitie.

Catalin Iuhasz

Algorithm Constructii S3

From: Alexandru Cosocariu <alexandru.cosocariu@algorithmconstructiis3.ro>
Sent: Tuesday, June 19, 2018 9:17 AM
To: office@algorithmconstructiis3.ro
Subject: Fwd: Anexa 2
Attachments: ANEXA 1 - Fatade Faur.docx; CAP-tablica 18.06.2018.pdf

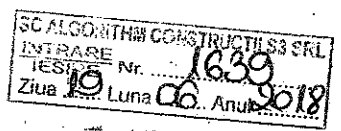

Trimis de pe smartphone-ul meu Samsung Galaxy.

----- Mesaj original -----

De la: "Copilu, Razvan (Copilu Răzvan)" <rcopilu@etem.com>
Date: 19.06.2018 08:47 (GMT+02:00)
Către: alexandru.cosocariu@algorithmconstructiis3.ro
Subiect: Anexa 2

Buna ziua,

Va transmit Anexa 2 pentru peretii Cortina verticali si desenul pentru capacul ornament.

In acest moment capanul ormanent nu are cod, care va fi creat la lansarea comenzii.

Comanda va fi insotita de desenul confirmat cu semnatura si stampila.

Cu stima

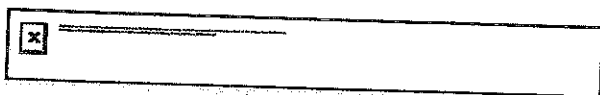

Razvan Copilu
Sales Manager

T: +40213518115
M: +40762232988
F: +40213193024

rcopilu@etem.com
www.etem.com

ANEXA 2

La contractul 10440 din 06.11.2017

1. Pereti Cortina fatada Nord, Sud, Est

Valorized list - Profiles - Bars			VAR Capac special extrudat		
Code	Series	Class	Description	Color	Pret/KG
85350	TITAN	NORMAL	traversa 55 mm (nivel 3)	7016 mat	4.900
85700	TITAN	NORMAL	presor MF	MF	4.000
34xxx	TITAN	NORMAL	capac ornament	7016 Texturat	5.150
12385	STD	NORMAL	L 80x20x2mm	7016 Texturat	5.150
7076	STD	NORMAL	REC 20x15x1.5mm	7016 Texturat	5.150
Valorized list - Gaskets					
Code	Brand	Code echivalent	Description	Pret/M	Sell unit
ET130801.00	ETEM	ET130801.00	Garnitura EPDM montant	1.73	30 m
ET130802.00	ETEM	ET130802.00	Garnitura EPDM traversa	1.72	30 m
ET130500.00	ETEM	ET990666.00	Garnitura presor E-85, E-8000	0.42	100 m
ET080825.00	TITAN	ET080825.00	Backer rod Vito 25 mm	0.46	70 m
ET133551.00	ETEM	ET133551.00	Butil Seal Tape 50mm	0.60	10 m
ET133553.00	ETEM	ET133553.00	Butil Seal Tape 45mm	0.60	10 m
Valorized list - Piece fittings					
Code	Brand	Code echivalent	Description	Pret/buc	Sell unit
ET991181.00	ETEM	ET991181.00	SCREW 4,8x19 A2 DIN7981	0.04	100 buc
ET143550.00	ETEM	ET143540.00	SCREW ST5,5x55 A2 DIN7981	0.10	100 buc
ET143546.00	ETEM	ET143546.00	SCREW PF DIN7504M/A2 4.2x22	0.05	100 buc
ET138018.00	ETEM	ET138018.00	Silicon Dow Corning 785 CL	2.99	1 buc
ET071203.00	ETEM	ET071203.00	Cala aluminiu T3 E-85	0.45	100 buc

2. Pereti Cortina fatada Vest

Valorized list - Profiles - Bars					
Code	Series	Class	Description	Color	Pret/UM

85101	TITAN	NORMAL	montant 70 mm	7016 mat	4.900
85353	TITAN	NORMAL	traversa 85 mm (nivel 3)	7016 mat	4.900
85700	TITAN	NORMAL	presor MF	MF	4.000
85711	TITAN	NORMAL	capac presor 12 mm	7016 mat	4.900
85712	TITAN	NORMAL	capac presor 15 mm	7016 mat	4.900
85906	TITAN	NORMAL	Profil U cavaloti	MF	4.000
85951	TITAN	NORMAL	conector longitudinal pt 85101 MF	MF	4.000
85924 TR	TITAN	METER PROFILE	Bagheta geam structural 9005 incl banda 3M, E85	AND	9.000
4167	STD	NORMAL	L 20x20x1.5mm	7016 mat	4.900
7063	STD	NORMAL	REC 40x20x2mm	7016 mat	4.900

Valorized list - Gaskets

Code	Brand	Class	Description	Pret/M	Sell unit
ET130705.00	ETEM	ET130705.00	Garnitura siliconica geam struct. E-85	0.98	120 m
ET130462.00	ETEM	ET130462.00	Garnitura EPDM structural 4mm E-85	0.44	110 m
ET130470.00	ETEM	ET990608.00	Garnitura EPDM structural 10mm E-85	0.42	100 m
ET130500.00	ETEM	ET130500.00	Garnitura presor E-85, E-8000	0.420	100 m
ET080172.00	TITAN	PVC	bariera termica 25 mm E-85	0.50	6 m
ET080171.00	TITAN	PVC	bariera termica 16 mm E-85	0.39	6 m

Valorized list - Piece fittings

Code	Brand	Class	Description	Pret/buc	Sell unit
ET991181.00	ETEM	ET991181.00	SCREW 4,8x19 A2 DIN7981	0.040	100 buc
ET993031.00	ETEM	ET993031.00	SCREW 5,5x25 A2 DIN7981	0.060	100 buc
ET991186.00	ETEM	ET991186.00	SCREW 5,5x38 A2 DIN7981	0.050	100 buc
ET991187.00	ETEM	ET991187.00	SCREW 5,5x45 A2 DIN7981	0.070	100 buc
ET071212.00	ETEM	ET071212.00	Set fixare montanti/console	2.300	1 buc
ET071591.00	ETEM	ET071976.00	Ancora montant	3.140	1 buc
ET071130.00	ETEM	ET071130.00	Fluture placuta pt bagheta 33879	0.58	100 buc
ET994590.00	ETEM	ET994590.00	Silicon Dow Corning 791 CL	11.35	1 buc
ET074674.00	ETEM	ET074674.00	Capac drenaj si aerisire canal montant E-85	0.230	10 buc
ET071209.00	ETEM	ET071209.00	Prelungire canal jointare	0.45	10 buc
ET071181.00	ETEM	ET071181.00	Cala aluminiu T3 poliamida 25mm E-85	0.310	10 buc
ET076663.00	ETEM	ET076663.00	Flansa PVC pentru traversa E85353	0.230	10 buc
ET076662.00	ETEM	ET076662.00	Flansa PVC pentru traversa E85352	0.220	10 buc
ET076680.00	ETEM	ET076680.00	Etansare montant-traversa nivel 3 E-85	0.100	10 buc

3. Pereti Cortina Fronton fatada Est

Valorized list - Profiles - Bars					
Code	Series	Class	Description	Color	Pret/KG
85105	TITAN	NORMAL	montant 160 mm	7016 mat	4.900
85352	TITAN	NORMAL	traversa 55 mm (nivel 3)	7016 mat	4.632
85700	TITAN	NORMAL	presor MF	MF	4.000
85745	TITAN	NORMAL	presor MF	MF	4.000
85711	TITAN	NORMAL	capac presor 12 mm	7016 Texturat	5.150
85723	TITAN	NORMAL	capac ogiva 60 mm	7016 Texturat	5.150
85718	TITAN	NORMAL	capac presor 165 mm	7016 Texturat	5.150
85906	TITAN	NORMAL	Profil U cavaloti	MF	4.000
85994	TITAN	METER PROFILE	Profil cavalot	MF	4.289
Valorized list - Gaskets					
Code	Brand	Class	Description	Pret/M	Sell unit
ET130473.00	ETEM	ET993528.00	Garnitura EPDM structural 3mm E-85	0.230	150 m
ET130479.00	ETEM	ET990612.00	Garnitura EPDM structural 9mm E-85	0.380	100 m
ET130500.00	ETEM	ET130500.00	Garnitura presor E-85, E-8000	0.420	100 m
ET133551.00	ETEM	ET133551.00	Butil Seal Tape 50mm	0.60	10 m
ET080172.00	TITAN	PVC	bariera termica 25 mm E-85	0.50	6 m
Valorized list - Piece fittings					
Code	Brand	Class	Description	Pret/buc	Sell unit
ET991181.00	ETEM	ET991181.00	SCREW 4,8x19 A2 DIN7981	0.040	100 buc
ET991186.00	ETEM	ET991186.00	SCREW 5,5x38 A2 DIN7981	0.050	100 buc
ET991187.00	ETEM	ET991187.00	SCREW 5,5x45 A2 DIN7981	0.070	100 buc
ET071212.00	ETEM	ET071212.00	Set fixare montant/console	2.300	10 buc
ET071591.00	ETEM	ET071976.00	Ancora montant	3.140	10 buc
ET074674.00	ETEM	ET074674.00	Capac drenaj si aerisire canal montant E-85	0.230	10 buc
ET071181.00	ETEM	ET071181.00	Cala aluminiu T3 poliamida 25mm E-85	0.310	10 buc
ET076663.00	ETEM	ET076663.00	Flansa PVC pentru traversa E85353	0.230	10 buc
ET076662.00	ETEM	ET076662.00	Flansa PVC pentru traversa E85352	0.220	10 buc
ET076680.00	ETEM	ET076680.00	Etansare montant-traversa nivel 3 E-85	0.100	10 buc

4. Usi evacuare

Valorized list - Profiles - Bars					
Code	Series	Class	Description	Color	Pret/UM
E 2445	E24	TH	FRAME	RAL7016 MAT	6.300
E 2443	E24	TH	SASH	RAL7016 MAT	6.300
E 2447	E24	TH	STRAIGHT SECONDARY SASH PROFILE	RAL7016 MAT	6.300
E 2460	E24	TH	BOTTOM RAIL	RAL7016 MAT	6.300
E 75805	E75	Normal	Door threshold	Anodized	6.048
E 60222	E60	Normal	GLAZING BEAD	RAL7016 MAT	5.292
E 85745	E85	Normal	CAPAC PRESOR	MF	4.000
E 85716	E85	Normal	CAPAC 60mm	7016 texturat	5.150
E 85718	E85	Normal	CAPAC 165 mm	7016 texturat	5.150
Aluminiu sheet			Al. Sheet 2x1250x2500 mm	MF	4.000
VOPSIRE			Vopsire tabla aluminiu 44 mp	RAL7016 MAT	8.000

Valorized list - Gaskets					
Code	Brand	Code	Description	Pret/M	Sell unit
ET130152.00	Etem	ET990268.00	INTERNAL SEAL EPDM GASKET E1000 E24	0.20	320 m
ET130207.00	Etem		GLAZING EPDM GASKET PRESS-IN 7mm	0.44	75 m
ET130411.00	Etem	ET994363.00	GLAZING EPDM GASKET (3mm)	0.36	150 m
ET130420.00	Etem		EPDM GASKET FOR DOOR - SILL E45	0.48	100 m
ET135900.00	Etem		BRUSH WITH METALIC BODY 12mm L=2.2M	2.04	2.20 m

Valorized list - Piece fittings					
Code	Brand	Class	Description	Pret/buc	Sell unit
ET993067.00	Etem		PAIR OF PLASTIC PLUGS FOR E-2460	0.48	100 buc
ET054426.00	Etem		EXTRUDED AL. JOINT CORNER BRACKET 30,0mm (2383) FOR 2440, 24	1.03	1 buc
ET054427.00	Etem		EXTRUDED AL. JOINT CORNER BRACKET 5,8mm (5383) FOR 2443, 245	0.46	1 buc
ET054428.00	Etem		EXTRUDED AL. JOINT CORNER BRACKET 22,6mm (5383) FOR 2443, 24	0.98	1 buc
ET054484.00	Etem		EXTRUDED AL. JOINT CORNER BRACKET 5,8mm (2383) FOR 2440, 244	0.49	1 buc
ET074647.00	Etem		PAIR OF PLASTIC PLUGS FOR SECONDARY SASH PROFILE E2447 AND E	0.41	1 buc
GI205035.04	Giesse		HINGE FOR DOOR DOMINA silver	11.09	1 buc
GI205038.00	Giesse		ADJ.SPACER 48mm FOR HINGE DOMINA	2.54	1 buc

GI205037.00	Giesse		COUNTERPLATE KIT DOMINA HP 2 WINGS	2.97	1 buc
ET990855.00	Etem		POLYURETHANE ADHESIVE P.U EPOXY GUM FOR ANGLES 310mm	4.65	1 buc
ET990817.06	Geze		Brat culis.fara blocare TS2000 Geze silver (ET990824.00)	53.70	1 buc
ET990835.02	Geze		Amort.brat fara blocare T2000 Lmax1100mm silver	79.002	1 buc
ET990717.00	Dorma		Mecanism 1P AP Dorma negru (ET990717.00ag)	54.792	1 buc
ET990694.00	Dorma		Bara 830 mm Lmax 1000mm AP Dorma ag (ET990694.00)	7.209	1 buc
ET990742.00	Dorma		Mecanism 1P canat II AP Dorma (ET990742.00ag)	42.435	1 buc
ET990722.00	Dorma		Mecanism blocare AP Dorma negru (ET990722.00ag)	30.933	1 buc
ET990697.00	Dorma		Tija vert.cu capac Hmax 3400mm AP negru (ET990697.00ag)	32.202	1 buc
ET990710.00	Dorma		Maner ex. cu incuiere AP Dorma negru (ET990710.00ag)	32.805	1 buc
ET990688.00	Dorma		Cilindru pentru AP Dorma (ET990688.00)	6.57	1 buc

5. Inchideri perimetrare si stalpi

Valorized list - Profiles - Bars					
Code	Series	Class	Description	Color	Pret/kg
97104	VFS	NORMAL	Profil F	7016 mat	4.762
4146	STD	NORMAL	L80x40x3	MF	4.000
4131	STD	NORMAL	L40x40x2	MF	4.000

Code	Series	Class	Description	Color	Pret/MP
		PE	Etalbond PE RAL7016 1250x4000	RAL7016	25.1

INQUIRY NUMBER	CUSTOMER'S PROFILE NUMBER	CUSTOMER'S NAME	PROFILE'S NUMBER
	CAP		

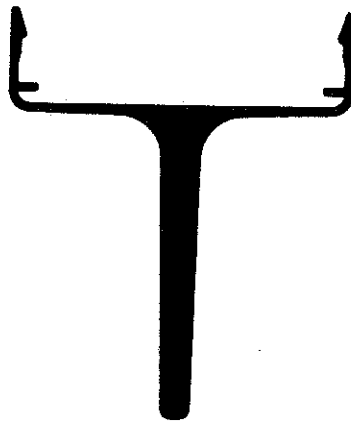

SCALE 1:1

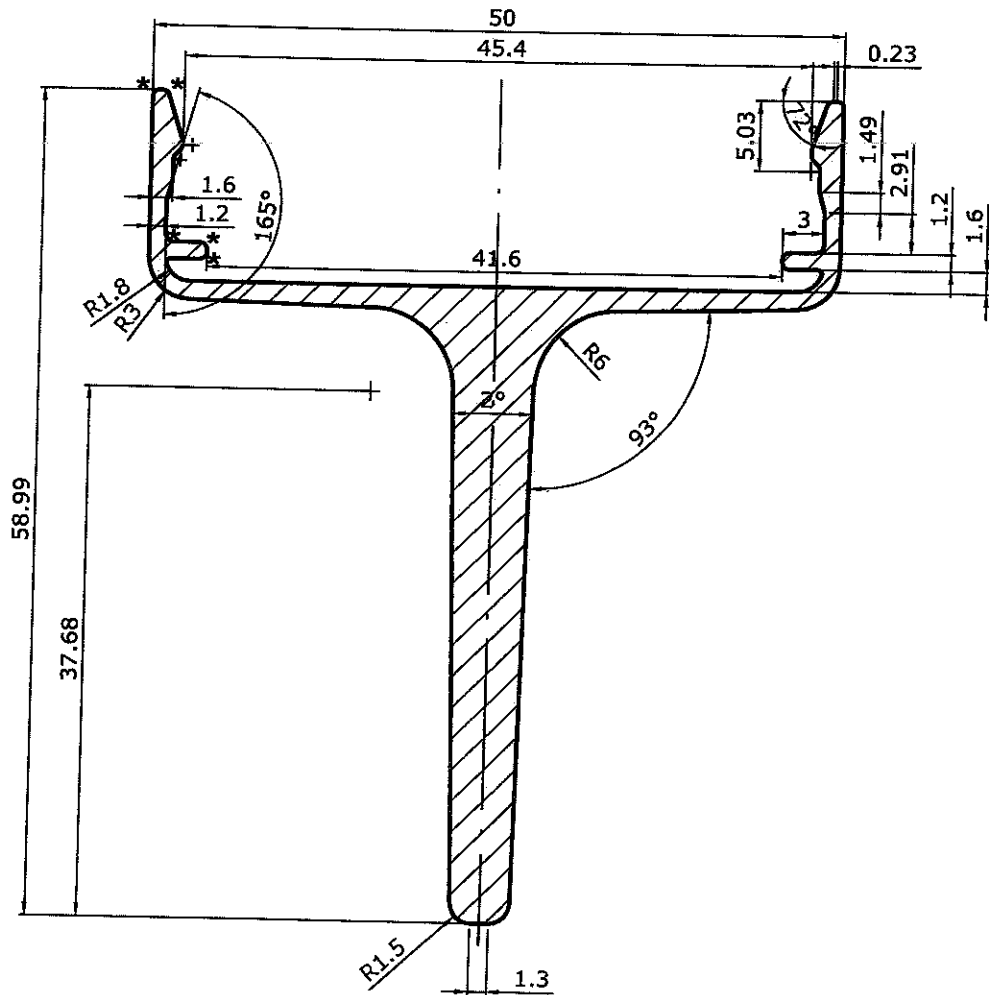

SCALE 2:1

NOTE: THE DIMENSIONS IN THE BRACKETS ARE FOR DIE CONSTRUCTION ONLY. NO VISIBLE SURFACES.
 ЗАБ.: РАЗМЕРИТЕ В СКОБИ СА САМО ЗА КОНСТРУИРАНЕ НА ИНСТРУМЕНТА. НЯМА ВИДИМИ ПОВЪРХНИНИ.
 ETEM reserves the right to proceed to abrogation-destruction of the die after the end of 3 (three) years from the last production date.
 ETEM си запазва правото да унищожи матрицата, в случай, че са изтекли повече от 3 (три) години от последното производство на профила.



119A Ilievtzi Blvd., 1220 Sofia, Bulgaria
 Tel: +359 2 92 19 111, Fax: +359 2 93 11 239
 www.etem.com

TOLERANCES ACCORDING TO EN 755-9

NOT INDICATED THICKNESS MM		PER in	PER out	243	DATE	NAME	SIGNATURE
ESTIMATED WEIGHT GR/M	964	MAXIMUM WEIGHT GR/M		1060	DESIGNED BY	18/6/18	Stoeva
ESTIMATED AREA MM2	357	* RADIUS R	0.5	NOT INDICATED R 0.3	CONTROLLED BY		Ploskova
CIRCUMSCRIBING CIRCLE MM	69	+ RADIUS R	0.7	O RADIUS R	APPLICATION		SCALE: 1:1, 2:1
REVISION NUMBER:		REV.DATE		SIGNATURE			ALLOY: EN AW-6060 T66

SC ALGORITHM CONSTRUCTIUS SRL
 INTRARE
 TESIRE Nr. 206
 Ziua 10 Luna 11 Anul 2017

Cod	L (mm)	H (mm)	Nr.buc
GT1	1090	2850	936
GT2	1090	1120	429

- 1) Configurate geam termopan :
 - geam exterior : g = 6mm ESG Cantuit
 - interior : 16 mm Argon
 - geam interior : g = 4.4.2 mm Cantuit
- 2) Test HST (Heat Soak Test) realizat pentru sticla ESG
- 3) Sigilare cu Sikasil IG 25 HM+
- 4) Geamul este vazut din exterior.
- 5) Se vor eticheta cu codul aferent pe fata exterioara.
- 6) Pachet geam grosime 30 mm

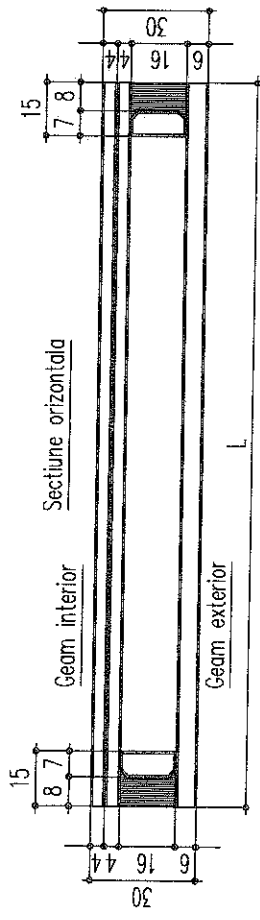
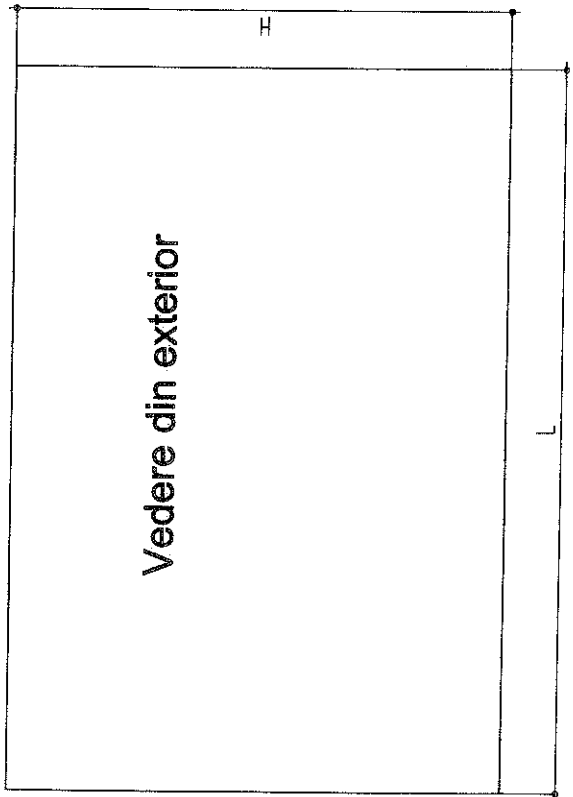
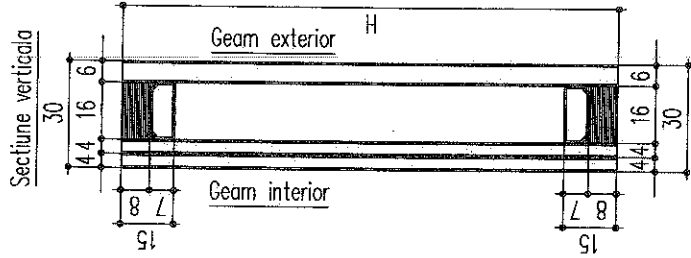

inter max		Beneficiar:		Denumire	
Faza DDC		Obiectul Lucrului		Pr. Nr.	
Forma A3		EXECUTIE PERETI CERAMA		Planse	
Denumire Ing. Sergheie Cristian		Comanda nr.1		Risc 0	
Proiectat Ing. Sergheie Cristian		Pereți ceramă-Execuție geam termopanizat		Scara	
Aprobat					

Algorithm Constructii S3

From: Cosocariu Alexandru <alexandru_cosocariu@yahoo.com>
Sent: Tuesday, June 19, 2018 10:12 AM
To: Algorithm Constructii S3
Subject: Redir.: Fwd: FAUR-perete cortina + bond
Attachments: Oferta pret, 18.06.2018.rev.2.doc

Trimis din Yahoo Mail pe Android

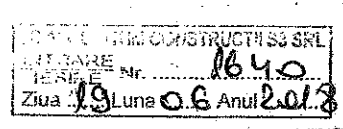

----- Mesaj redirectionat -----

De la: "INTERMAX" <contact@inter-max.ro>
Către: "alexandru_cosocariu@algorithmconstructiis3.ro"
<alexandru_cosocariu@algorithmconstructiis3.ro>, "alexandru_cosocariu@yahoo.com"
<alexandru_cosocariu@yahoo.com>
Trimis: mar., iun. 19, 2018 la 9:31
Subiect: Fwd: FAUR-perete cortina + bond

Buna ziua,

Va transmit ca mai recenta oferta INTER MAX pentru perete cortina vertical+bond aferent FATADE Proiect FAUR.

Ptr detalii suplimentare, va stau la dispozitie.

----- Forwarded Message -----

Subject: FAUR-simulare 8
Date: Mon, 18 Jun 2018 20:39:21 +0300
From: INTERMAX <contact@inter-max.ro>
To: ion.vatafu@inter-max.ro, INTER MAX <contact@inter-max.ro>

--
ing.Mihaela SERBAN
Departament Tehnic/ Ofertare
M: 0727 018 571 | 0756 077 134

SC INTER MAX SRL
str.Pitesti nr.44, cod 230104
Slatina, Olt-ROMANIA

Web: www.inter-max.ro
Email: contact@inter-max.ro

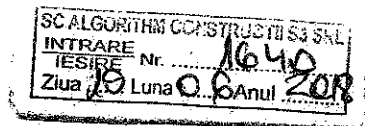

Nr. Inreg. 668/ 18.06.2018

SC INTER MAX SRL

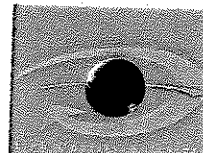

Catre,
SC ALGORITHM CONSTRUCTII S3 SRL
Reprezentant: dl. Alexandru COSOCARIU
email: alexandru_cosocariu@algorithmconstructiis3.ro

Referitor: **Perete Cortina Vertical-parter**
Proiect FAUR, Bucuresti

OFERTA PRET

Prin prezenta, raspundem solicitarii Dvs. si va inaintam oferta de pret pentru tamplarie aluminiu aferenta Proiect HALA LAMINORUL-FAUR, cu amplasamentul in Bucuresti, bld.Basarabia nr.256, sector 3.

Astfel, pentru proiectul in discutie, ne angajam sa furnizam/executam si montam urmatoarele sisteme:

1. PERETE CORTINA

A. Fatada NORD+SUD

SISTEM PERETE CORTINA VERTICAL STANDARD -ETEM E85

STUCTURA PORTANTA, profile Marca ETEM, inclusiv accesorii aferente

Suprafata, conform calculatie INTER MAX/ ETEM: 2 550.43mp	
materiale inchideri perimetrare, 2.80Euro/mp x 2550.43mp 7 141.20Euro
proiect tehnologic, 4.00Euro/ mp x 2550.43mp 10 201.72Euro
uzinare (executie) structura perete cortina, 24.80Euro/mp x 2550.43mp 63 250.66Euro
schela fatada, 3.50Euro/ mp x 2550.43mp 8 926.51Euro
montaj structura aluminiu+geam termopan, 29.70Euro/ mp x 2550.43mp 75 747.77Euro
OFERTA PRET perete cortina vertical-inclusiv 17 usi, fatada N+S	165 267.86Euro

B. Fatada EST+fronton

SISTEM PERETE CORTINA VERTICAL STANDARD -ETEM E85

STUCTURA PORTANTA, profile Marca ETEM, inclusiv accesorii aferente

Suprafata, conform calculatie INTER MAX/ ETEM: 1 878.10mp	
materiale inchideri perimetrare, 2.80Euro/mp x 1878.10mp 5 258.68Euro
proiect tehnologic, 4.00Euro/ mp x 1878.10mp 7 512.40Euro
uzinare (executie) structura perete cortina, 24.80Euro/mp x 1878.10mp 46 576.88Euro
schela fatada, 3.50Euro/ mp x 1878.10mp 6 573.35Euro
montaj structura aluminiu+geam termopan, 29.70Euro/ mp x 1878.10mp 55 779.57Euro
OFERTA PRET perete cortina vertical-inclusiv 10 usi, fatada E+fronton	121 700.88Euro

C. Fatada VEST

Interior: PERETE CORTINA VERTICAL MIXT (STRUCTURAL+STANDARD)-ETEM E85

STUCTURA PORTANTA, profile Marca ETEM, inclusiv accesorii aferente si sigilatura structuraia

ETALBOND inchidere fatada (mascare structura metalica in campul peretelui cortina)

Suprafata, conform calculatie INTER MAX/ ETEM: 1 906.80mp	
materiale inchideri perimetrare, 2.80Euro/mp x 1906.80mp 5 339.04Euro
proiect tehnologic, 4.00Euro/ mp x 1906.80mp 7 627.20Euro
uzinare (executie) structura perete cortina, 24.80Euro/mp x 1906.80mp 47 288.64Euro
schela fatada, 3.50Euro/ mp x 1906.80mp 6 673.80Euro
montaj structura aluminiu+geam termopan, 29.70Euro/ mp x 1906.80mp 56 631.96Euro
OFERTA PRET perete cortina vertical-inclusiv 14 usi, fatada V	123 560.64Euro

Exterior: FATADA DOUBLE SKIN

STUCTURA PORTANTA EXISTENTA, profile metalice (tip cornier)

a. STICLA SECURIZATA FLOAT 8mm, furnizata de beneficiar si materiale pentru lipire (adezivi rezistenti la ultraviolete-SIKA/ Down Corning) pe structura metalica existenta
 Suprafata, conform calculatie INTER MAX/ ETEM: 1 906.80mp
 proiect tehnologic, 4.00Euro/ mp x 1906.80mp 7 627.20Euro
 scheleta fatada, 3.50Euro/ mp x 1906.80mp 6 673.80Euro
 montaj geam securizat, 24.50Euro/ mp x 1906.80mp 46 716.60Euro
OFERTA PRET double skin cu geam simplu 61 017.60Euro

b. GEAM TERMOPAN, furnizat de beneficiar si materiale pentru lipire (adezivi rezistenti la ultraviolete-SIKA/ Down Corning) pe structura metalica existenta
 Suprafata, conform calculatie INTER MAX/ ETEM: 550.00mp
 proiect tehnologic, 4.00Euro/ mp x 550.00mp 2 200.00Euro
 scheleta fatada, 3.50Euro/ mp x 550.00mp 1 925.00Euro
 montaj geam termopan, 24.50Euro/ mp x 550.00mp 13 475.00Euro
OFERTA PRET double skin cu geam termopan 17 600.00Euro

2. ANSAMBLU USA ROTATIVA AUTOMATA+USI EVACUARE

SISTEM TAMPLARIE EXTERIOARA, inclusiv 2 usi cu un canat, prevazute cu sistem pentru deschidere in caz de urgenta (tip bara antipanica).
 Usile simple sunt amplasate stanga/ dreapta usa rotativa.
 Inca nu a fost stabilita solutia tehnica pentru ansamblul in discutie, motiv pentru care acest sistem face obiectul unei oferte de pret ulterioare.

3. PLACARE CU BOND, SUPRAFETE STALPI+ATIC (fatada EST)

PANEL COMPOZIT tip Bond, marca ETALBOND PE 4mm RAL 7016, furnizor ETEM
STRUCTURA PORTANTA ALUMINIU, marca ETEM: console prindere+cornier aluminiu+profil tip F-
 aferent inchidere perimetrala
 Suprafata conform calculatie INTER MAX/ ETEM: 318.30mp
 proiect tehnologic, 4.00Euro/ mp x 318.30mp 1 273.20Euro
 scheleta fatada, 3.50Euro/ mp x 318.30mp 1 114.05Euro
 uzinare (executie) structura+placa bond, 17.00Euro/mp x 313.30mp 5 411.10Euro
 montaj structura aluminiu+placa bond, 23.00Euro/ mp x 313.30mp 7 320.90Euro
OFERTA PRET placare suprafete cu bond 15 119.25Euro

TOTAL GENERAL OFERTA PRET PROIECT

504 266.23Euro

NOTA:

- prezentata oferta de pret este exprimata in Euro si nu contine TVA
 - suprafata total estimata proiect, perete cortina (inclusiv double skin) si bond: **9 110.43mp**
 - profilele aluminiu si panelul compozit ETALBOND, sunt vopsite culoare gri antracit, RAL7016 mat. Capacele ornamentale montate pe exteriorul peretelui cortina aferent fatada N+S+E, sunt vopsite RAL7016 texturat.
- Materialele (inclusiv materialul marunt/ organele de prindere si fixare/ adezivi/ sigilanti etc) sunt in sarcina beneficiarului.

Termenul de executie si modalitatile de plata fac obiectul unor negocieri directe intre parti.

In oferta de pret nu sunt incluse costurile aferente inchirierii de utilaje necesare montajului (tip nacele, platforme, macarale, etc...). Ele cad in sarcina beneficiarului.

Pentru detalii suplimentare, nu ezitati sa ne contactati.

Persoana de contact: Manager General, VATAFU Ion – mob: 0722.409.172 / 0740.409.172

Realizat,
ing. Mihaela Serban

SC INTER MAX SRL

Strada Pitesti Nr.44, Loc. Slatina, jud. Olt RO 11091187 J28/ 299/1998
 tel: 0249 41 55 68 e-mail: contact@inter-max.ro www.inter-max.ro

Algorithm Constructii S3

From: Alexandru Cosocariu <alexandru.cosocariu@algorithmconstructiis3.ro>
Sent: Monday, June 18, 2018 5:49 PM
To: office@algorithmconstructiis3.ro
Subject: Fwd: Faur Parter -Revizie pereti cortina 2018.06.18
Attachments: _Faur_Parter_FATADE_REV2.dwg; Faur_Parter_FATADE_REV2.xls; 1.pdf; 2.pdf; 3.pdf; 4.pdf; 5.pdf; 6.pdf; 7.pdf; 8.pdf

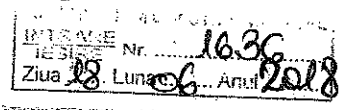

Trimis de pe smartphone-ul meu Samsung Galaxy.

----- Mesaj original -----

De la: gherghe cristian <metalcad.design@yahoo.com>
Date: 18.06.2018 16:24 (GMT+02:00)
Către: Alexandru Cosocariu <alexandru.cosocariu@algorithmconstructiis3.ro>, INTER MAX <contact@inter-max.ro>, Alexandru Cosocariu <alexandru_cosocariu@yahoo.com>, Peter Marx <marxpeter@yahoo.com>, Mihai Vărzan <m.varzan@gmail.com>, Mihai Bran <mihai.bran@p-c.ro>, Eduard Aciu <aeduardd@gmail.com>, Copilu Razvan <rcopilu@etem.com>, Tehnic Intermax <tehnice@inter-max.ro>, Alina Diana Dinu <alina.diana.dinu@gmail.com>
Subiect: Faur Parter -Revizie pereti cortina 2018.06.18

Buna ziua

Trimitem in atasament :

- Revizia fatadelor conform ultimelor planuri de arhitectura
- Detalii fatada Nord+Sud
- Detalii fatada Vest

Multumim

ing. GHERGHE CRISTIAN

004 / 0757 055 323

metalcad.design@yahoo.com

SC METALCAD DESIGN SRL

J40/18243/2017

CUI 32723456

PROIECTARE

PERETI CORTINA TAMPLARIE ALUMINIU - FATADE VENTILATE

SC ALGORITHM CONSTRUCTII SJ SRL
 INTRARE Nr. 1626
 ZIUA Luna anul 2018

	Nr. Panou vitrat	S Panou vitrat	S Total Panou vitrat	S			S Total perete cortina	S total usi
				Nr. Panou vitrat cu usi de atitote	Panou vitrat cu usi de siftea	Total Panou vitrat cu usi de siftea		
Fatada Nord	70	20.31	1422	3	17.79	53.37	11.46	
Fatada Sud	41	20.31	832.8	4	17.79	71.16	15.28	45.84
Fatada Est	24	59.4	1425.6	1	17.79	17.79	3.82	19.10
Fatada Est Fronton	4	48	192.0	5	52.1	260.5	54.3	54.30
Fatada Vest interior	29	65.75	1906.8					0.00
Fatada Vest exterior								
Total								
				14 usi duble				71.40
Bond vizibili								
Placare stalpi cu bond								
Fatada Est	21	9.9	207.9					6341.85
Placare bond Fronton Est	4	27.6	110.4					190.64
Total placare bond			318.3					

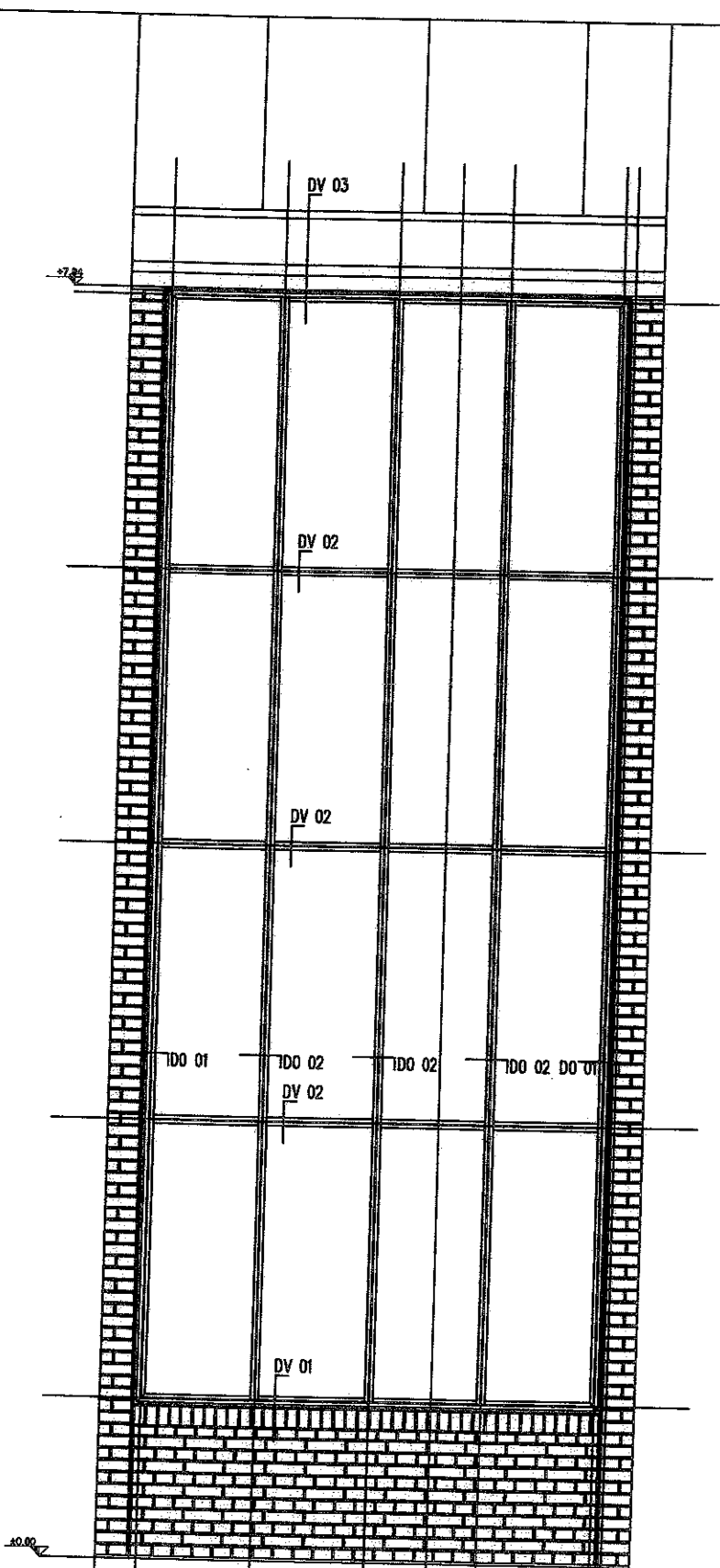

VEDERE EXTERIOARA PANOU VITRAT - FATADA NORD SI FATADA SUD



Desenat Ing. Gherghie Cristian
 Proiectat Ing. Gherghie Cristian
 Aprobat

Faza: DDE
 Formot: A1

Beneficiar:
 Obiectul lucrării: EXECUTIE PERETII CORTINA
 Planșă: Pereti cortina parter
 Fatada NORD-FATADA SUD

Data:
 Pr. Nr.:
 Planșă: Rev. 0
 Scară:

INTERIOR

AUTOFILETANT 5.5X50
AUTODECORANT 4.2X22
MEMBRANA EPDM
PROFIL AL EBS350

FUNDER ROSTI

SILICON
GARNITURA EPDM ETI:30801.00

SEAM TERMOZOLANT: STICLA 6 mm SECURIZATA ESG, 16 mm
ARGON, 4:4:2, DUPEX LOW E

HIDROIZOLATIE
GARNITURA ETI:30503.00
PRESOR ALUMINIU E. 65709

CAPAC ORNAMENTAL ALUMINIU, EXECUTAT LA COMANDA
VOPSIT RAL 7016 TIP NEOKEN SAHARA BLACK, ASPECT FONTA

PROFIL L 75x100x8mm VOPSIȚ RAL 7016 CU FINISAJ CU ASPECT DE
FONTA (TIP SAHARA BLACK NEOKEN)

FAȚA DINSPRE PERETE: NU VA FI VOPSITA, SUPRAFATA VA FI TRATATA CU
AMORSA EPOXIDICA TIP EPOBP DE LA MAPEI SI PE SUPRAFATA PROASPAT
TRAVATA CU AMORSA SE PRESARA NISP DE CUARTI 0.2-0.7 mm.

MORTAR FIBRANFORSAT IN MASA TIP MAPECOFORT T60

PROFIL TAMPLANE TERMOZOLANTA DE ALUMINIU - FATADA CORTINA

PANOU WEISS 28 mm

SPUMA POLIURETANICA

CORNIER AL VOPSIȚ RAL 7016 TIP NEOKEN SAHARA BLACK, ASPECT FONTA
502082.0 mm AMORSA PZ

CAPAC ORNAMENTAL ALUMINIU, EXECUTAT LA COMANDA
VOPSIT RAL 7016 TIP NEOKEN SAHARA BLACK, ASPECT FONTA

DO 01

SECTIUNE ORIZONTALA CAPAT TAMPLARIE

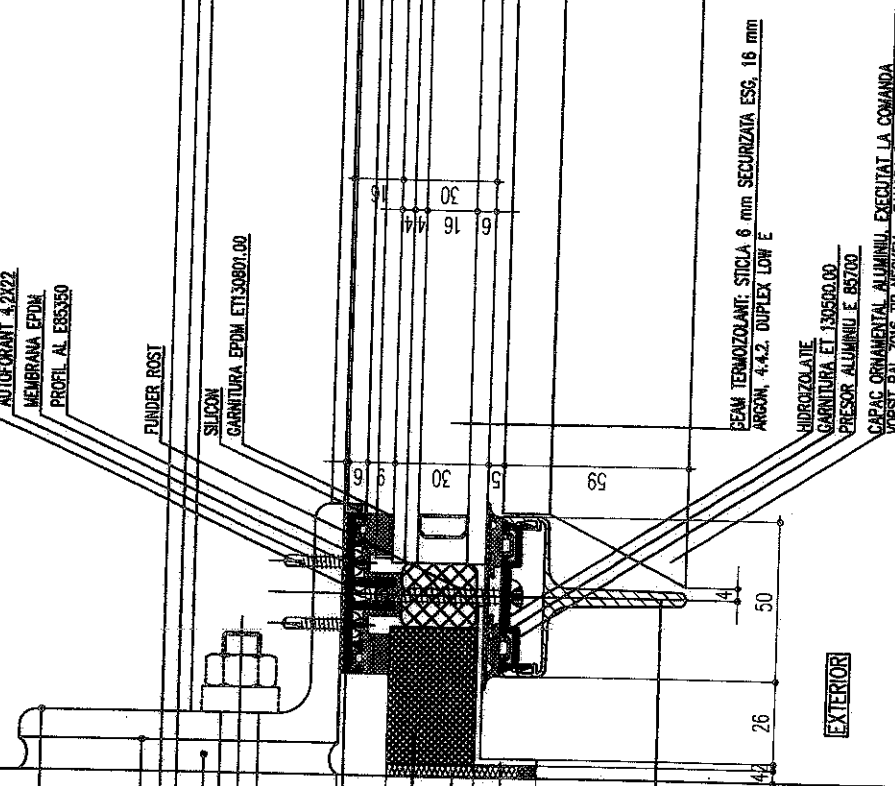

inter max
fire glass protect

Desenat: Ing. George Cristea
Proiectat: Ing. George Cristea
Aprobat:

Beneficiar:	Dacia
Obiectul lucrării:	EXECUTIE PERETI CORTINA
Forma:	A1
Proiectant:	Pereti cortina portie
Executant:	Fatacra NORD-FATAOA SUD
Pr. Nr.:	
Planșă:	
Șerț:	
Sursa:	

AUTOPIETANT 5.5M50
 AUTOPIETANT 4.2X22
 MEMBRANA EPDM
 PROFIL AL EB5350

IMP 100

TV 50x40mm

FUNDER ROST

SILICON
 GARNITURA EPDM ET134801.00

SEAM TERMOIZOLANT: STICLA 6 mm SECURIZATA ESG, 16 mm
 ARGON, 4.4.2. DUPLEX LOW E

HIIDROIZOLATIE
 GARNITURA ET 130900.00
 PRESOR ALUMINIU E 85700

CARAC-ORNAAMENTAL ALUMINIU EXECUTAT LA COMANDA
 VOPST RAL 7016 TIP NECKER SAHARA BLACK, ASPECT FONTA

DO 02

SECTIUNE ORIZONTALA CAMP TAMPLARIE

		Beneficiar:	Obiectul lucrării:	Date:
Forma:	DIRE	Formant:	AT	
Desenat:	Ing. Claudiu Chelion	Planșă:		P. Nr.
Proiectat:	Ing. Claudiu Chelion			Planșă
Aprobat:				Rea D
				Scara:
				Foto: NORD-FATIMA SUD

CEAM TERMOIZOLANT: STICLA 6 mm SECURIZATA ESG, 16 mm
 ARGON 4.4.2. DUPLEX LOW E
 HIDROIZOLATIE
 GARNITURA ET 130500.00
 PRESOR ALUMINIU E 85700
 CAPACI ORNAMENTAL ALUMINIU, EXECUTAT LA COMANDA
 VOPSIT RAL 7016 TIP NEOKEM SAHARA BLACK, ASPECT FONTA

AUTOFLUTANT 5.5X50
 FINDER ROST
 SILICON
 GARNITURA EPDM ET130801.00
 PROFIL AL E85350
 MEMBRANA EPDM
 AUTOFRANT 4.2X22

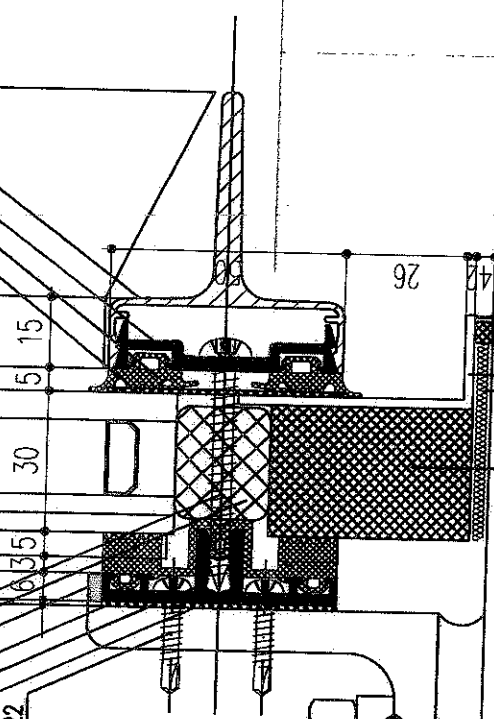

1% ↗

CORNIER AL VOPSI RAL 7016 TIP NEOKEM SAHARA BLACK, ASPECT FONTA
 50x20x2.0 mm AIMG10.5 F22
 SPUMA POLIURETANICA

PANOU WEISS 28 mm

DV-01
 DETALIU DE MARGINE TAMPLARIE/ PARAPET
 FATADA NORD SI FATADA SUD

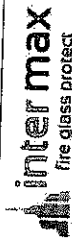

Desenat: Ing. Gh. Gheorghiu
 Proiectat: Ing. Gh. Gheorghiu
 Aprobat:

Beneficiar:	Forma:	Data:
Obiectul Lucrării:	DDE:	
EXECUTIE PERETI CORINA	Forma:	Pr. Nr.:
Planșă:	A1	Planșă:
Pereti cortina parter		0
Fațada NORD-FATADA SUP		Scara:

GEAM TERMOIZOLANT: STICLA 6 mm SECURIZATA ESG, 16 mm ARGON 4.4.2. DUPLEX LOW E

GARNITURA ET 130500.00
PRESOR ALUMINIU E 85700

CAPAC ORNAMENTAL ALUMINIU. EXECUTAT LA COMANDA VOPSIT RAL 7016 TIP NEOKEM SAHARA BLACK, ASPECT FONIA

GEAM TERMOIZOLANT: STICLA 6 mm SECURIZATA ESG, 16 mm ARGON 4.4.2. DUPLEX LOW E

AUTOFILETANT 5.5X50
FINDER ROST
SILICON
GARNITURA EPDM ET130801.00
PROFIL AL E85350
MEMBRANA EPDM
AUTOFILETANT 4.2X22

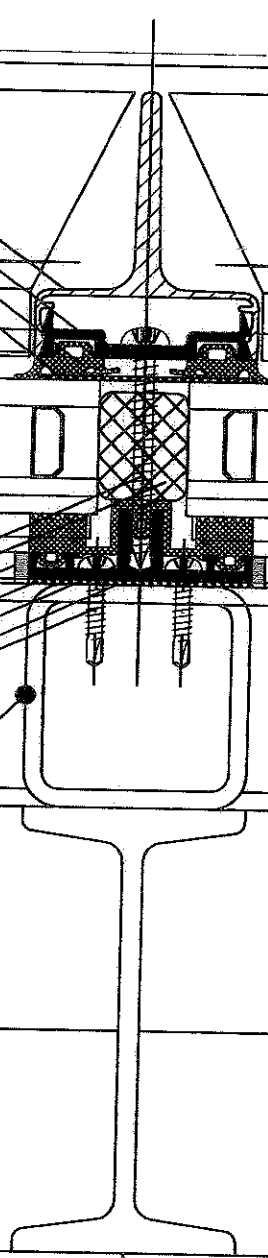

DV-02
DETALIU DE CAMP TAMPLARIE
FATADA NORD SI FATADA SUD

intermax
fire glass protect

Desenat Ing. Oleghe Cristian
Proiectat Ing. Oleghe Cristian
Aprobat

Faza: DUC
DUC
Forma: AI

Beneficiar: Obiectiv Lucrari: EXECUTIE PERETI CURTINI
Planas: Pereti curtea parter
Foto: NORD-FATADA SUD

Data: Pr. Nr.: Planas: Rea: 0
Scara:

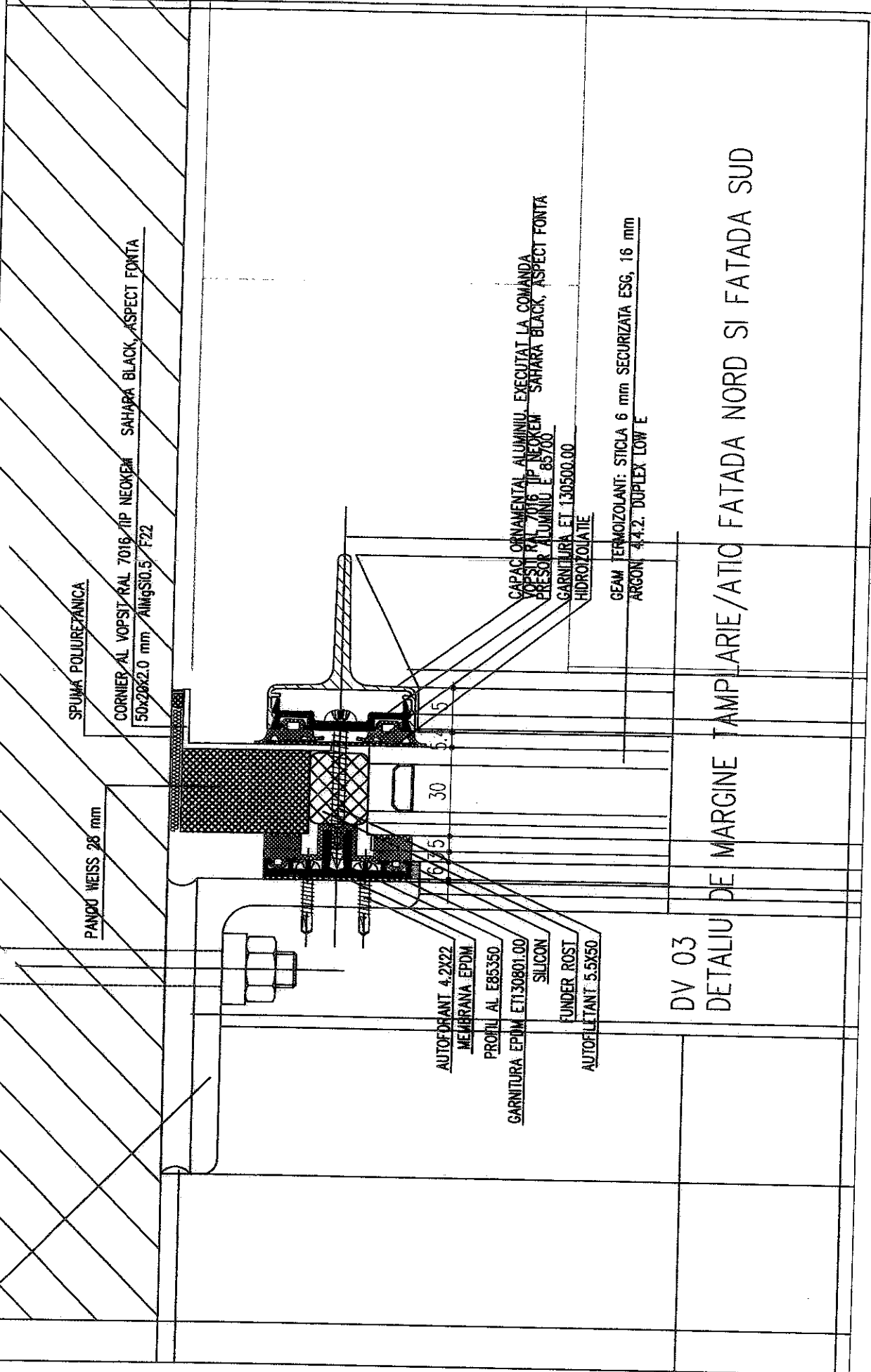

SPUMA POLIURETANICA

CORNIER AL VOPSIJ RAL 7016 / IP NEOKEM SAHARA BLACK, ASPECT FONTA
50x26x2.0 mm AlMgSi0.5 / F22

PANOU WEISS 28 mm

AUTOFLUANT 4.2X22
MEMBRANA EPDM
PROFIL AL E86350
GARNITURA EPDM ET130801.00
SILICON
FINDER ROST
AUTOFLUANT 5.5X50

CAPAC ORNAMENTAL ALUMINIU EXECUTAT LA COMANDA
VOPSIJ RAL 7016 / IP NEOKEM SAHARA BLACK, ASPECT FONTA
PRESOR ALUMINIU E 65700
GARNITURA ET 130500.00
HIDROIZOLATIE

GEAM TERMOIZOLANT: STICLA 6 mm SECURIZATA ESG, 16 mm
ARGON 4.4.2: DUPLEX LOW E

DV 03

DETALIU DE MARGINE TAMPLARIE/ATIG FATADA NORD SI FATADA SUD

		Beneficiar:	
Fire glass protect		Obiectul lucrarii:	EXECUTIE PERETI CORINA
Desenat:	Ing. Olygie Cristian	Forma:	AI
Proiectat:	Ing. Olygie Cristian	Planșă:	
Aprobat:		Pereti corina, parter	
		Fata Nord-Fatada Sud	
		Scara:	

Data:

Pr. Nr.:

Planșă:

Rev. 0

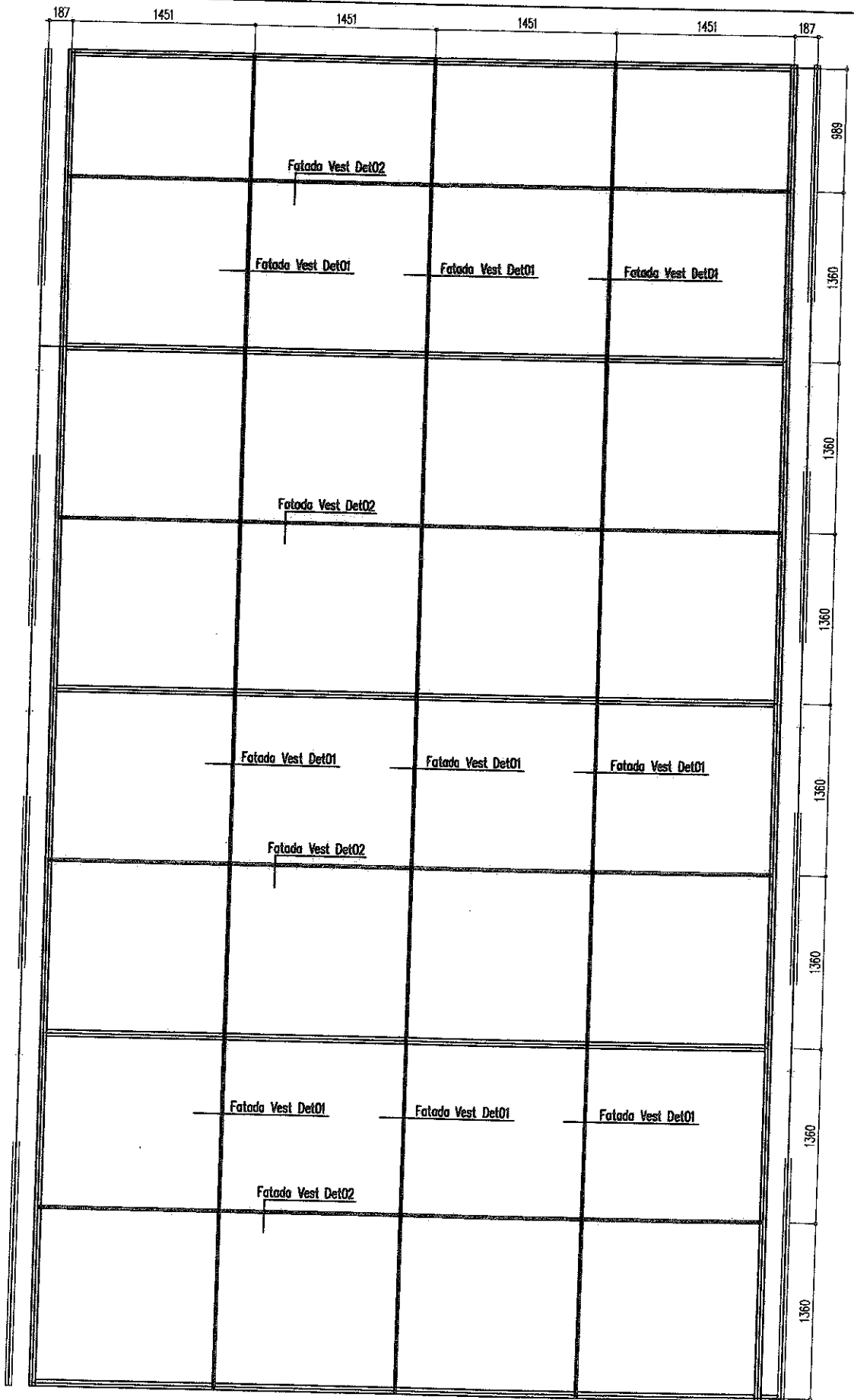

		Faza: DDE	Beneficiar:	Data:
		Format: AI	Obiectivul lucrării: EXECUTIE PERETI CORTINA	Pt Nr:
Desenat	Ing. Gherghel Cristian	Planşa:		Planşa: Rev. 0
Proiectat	Ing. Gherghel Cristian	Pereti cortina parter		
Aprobat		Fatada VEST		Scara:

Fatada
Vest
Det1

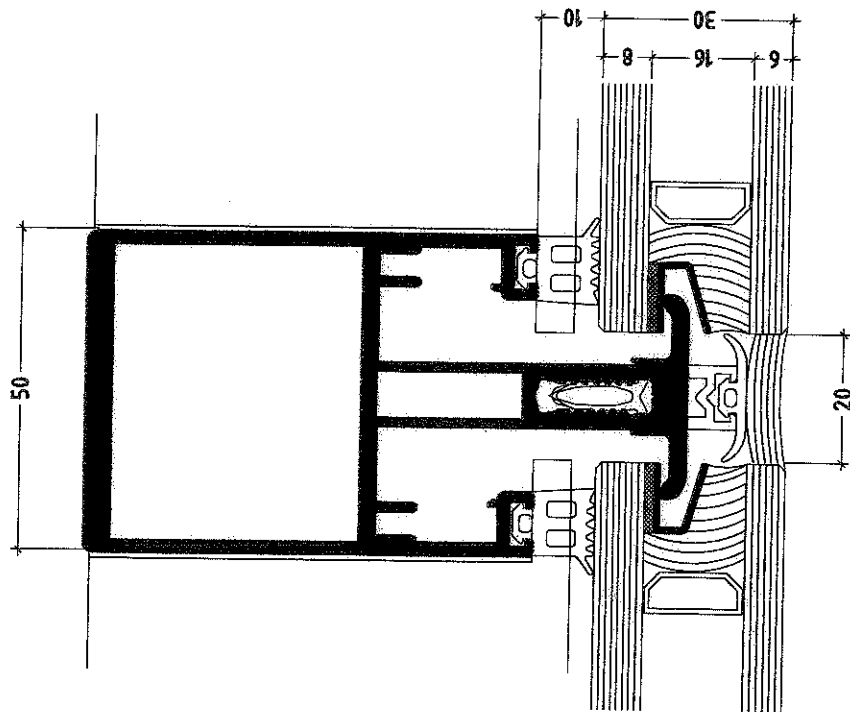

Fatada
Vest
Det2

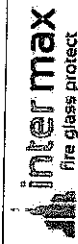
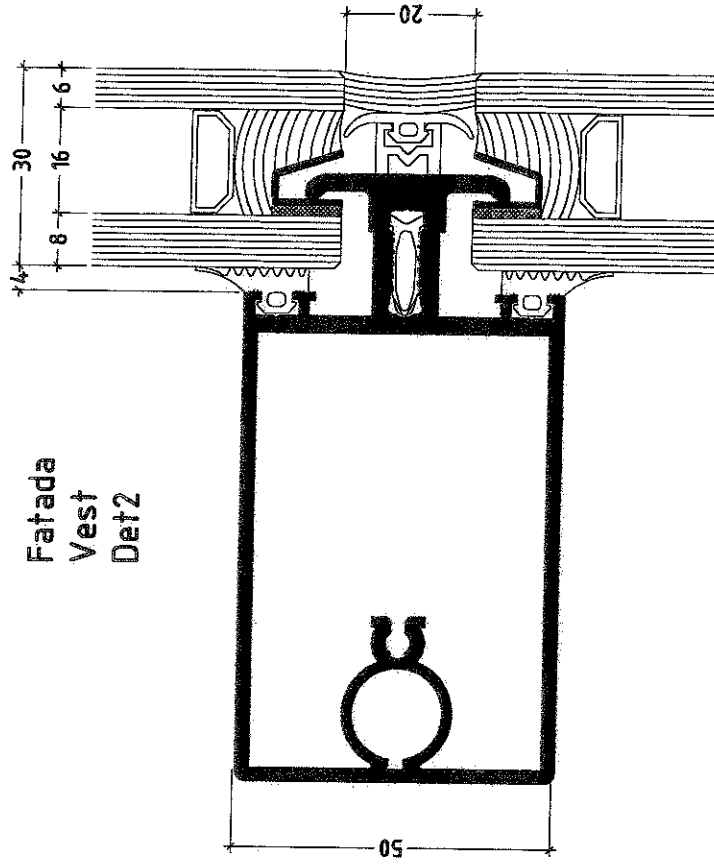

Desenat. Ing. Claudiu Cristian
Proiectat Ing. Claudiu Cristian
Aprobat

Flav. DUC

Format: A3

Beneficiar:

Obiectul lucrării:
EXECUTIE PERETEI CORTINA

Planșă:

Pereti cortina parter
Fatada VEST

Data:

Pr. Nr.

Planșă:

Rev. 0

Scara:

ACT ADITIONAL Nr.2 /....2018

LA Contractul nr.198/03.11.2017

DELTA GLASS S.R.L., cu sediul social in Bucuresti, Str Bucovat, Nr. 3A, Sector 4, tel/fax 0214600650, Inregistrata la Registrul Comerului Bucuresti sub nr. J40/8875/1998, CUI RO10980793, contul iban:RO11RNCB0087008114430001, DESCHIS LA BCR, reprezentata de MARIN IUHASZ, avand functia de Administrator, in calitate de **FURNIZOR**

SI

ALGORITHM CONSTRUCTII S3 S.R.L., cu sediul social in Bucuresti, sector3, CALA VITAN, NR 154-158, CLADIRE ADMINISTRATIVA, BIROU 5, inregistrata la Registrul Comertului cu nr J40/8651/08.06.2017, CUI 37714360, cont IBAN nr. RO32BTRLRONCRT0414912701, deschis la Banca Transilvania, reprezentata de COSOCARIU ALEXANDRU DAN, avand functia Presedinte Consiliu Administratie, in calitate de **BENEFICIAR**

Partile, de comun acord, au hotarat sa incheie prezentul Act Aditional Nr.2 la contractual de Vanzare Nr.198/03.11.2017 prin care se modifica urmatoarele articole si vor avea urmatorul continut:

IV PRETUL SI MODALITATEA DE PLATA

Preturile pentru structura si dimensiunile de executie lansate in data de.....va fi de:

-6mm float ESG-16 poliuretan+Ar-442 Low E slefuit=45.38Euro/m2+TVA, sigilare poliuretan

Preturile se vor mentine pentru intreaga comanda.

HST-ul se va efectua pe un procent de 5%din sticla livrata, aceasta se va mentiona pe factura si pe fiecare eticheta aplicata pe reperul testat.

Plata produselor se face in Lei in contul bancar al Furnizorului astfel:

-30% avans dupa comunicarea comenzii, in termen de 3 zile de la primirea facturii fiscale

-diferenta de 70% in termen de 7 zile de la livrarea produselor si realizarea receptiei calitative si cantitative.

Factura fiscala se va emite la data primirii comenzii.

Obligatia de plata a Beneficiarului se considera a fi executata la momentul confirmarii de catre banca a creditarii contului Furnizorului cu suma reprezentand valoarea facturilor aferente marfurilor livrate.

V. COMANDA SI LIVRAREA

Beneficiarul va transmite Furnizorului o **COMANDA FERMA** continand denumirea produselor, cantitatea si specificatiile tehnice.

Comanda va fi comunicata Furnizorului, numai in forma scrisa, prin posta electronica sau fax.

Termenul de livrare a produselor este de 10 zile lucratoare de la primirea comenzii.

Cantitatea de sticla livrata este in medie de:

-luna Iunie : 650m2/saptamana

-luna Iulie -final de an: 15000 m2/3 luni

Transmiterea proprietatii produselor de la Furnizor la Beneficiar se face la momentul platii.

Receptia cantitativa a reperelor livrate se va efectua in momentul livrarii, eventualele aspecte calitative se vor comunica in termen de 3 zile de la livrarea reperelor.

Cu ocazia receptiei se va realiza un proces verbal de receptie semnat de partile contractante precum si de executantul lucrarii.

Celelalte prevederi din contractual Nr.198/03.11.2017 raman neschimbate si continua sa isi produca efectele.

Prezentul act additional a fost incheiat azi,2018, in doua exemplare, cate unul pentru fiecare parte.

DELTA GLASS S.R.L.

Administrator

Marin Iuhasz

ALGORITHM CONSTRUCTII S3 S.R.L.

Presedinte Consiliu Administratie

Cosocariu Alexandru Dan

Manager Operational

Fuerea Mihai

Consilier juridic

Tudor Marius

Contabil Sef

Bradin Mihaela Magdalena

Act Additional nr. 1 data06.2018
la Contractul de vanzare-cumparare nr. 10440 din data 06.11.2017

Partile

S.C. ETEM SYSTEMS S.R.L., cu sediul in în jud. Ilfov, sat Domnesti, comuna Domnesti, Bretea autostrada Bucuresti-Pitesti km 11+272 stanga, telefon: 021 351 81 15, fax: 021 319 30 24, înmatriculată la ONRC sub nr. J23/251/28.01.2013, C.U.I. 17417925, având cont curent nr. RO08BUCU141316892511RO01, deschis la ALPHA BANK sucursala Magheru, reprezentată legal prin Dl. Andreas Laspidakis cu functia de Administrator, in calitate de vanzator ("**Vanzatorul**")

si

Societatea ALGORITHM CONSTRUCTII S3 SRL, cu sediul social in Bucuresti, str Jean Steriadi, nr 17, sector 3, inregistrat la Registrul Comertului cu nr.J40/8651/08.06.2017,Cod Unic de inregistrare 37714360, cont IBAN nr. RO32BTRLRONCRT0414912701, deschis la BANCA TRANSILVANIA, reprezentata de dnul. COSOCARIU ALEXANDRU DAN,avand functia de Administrator, in calitate de **Beneficiar**.

Au convenit incheierea prezentului act aditional la Contractul de vanzare -cumparare nr. 10440 din data 06.11.2017 ("**Contractul**"), denumit in cele ce urmeaza "**Additionalul**" in urmatoarele conditii:

Obiectul prezentului contract este proiectul Hala Laminor, situată în Municipiul București, Bulevardul Basarabia nr. 256, sector 3.

Art. 1. Prevederile articolului IV. ale Contractului se modifica, acesta urmand sa aiba urmatorul continut: Pretul produselor exprimat in euro fara TVA se modifica conform specificatiilor din Anexa 2, parte integranta a Actului additional 1.

Art. 2. Celelalte prevederi ale Contractului nementionate in prezentul Act Aditonal si nemodificate direct prin prevederile acestuia raman neschimbate.

Prezentul act aditional a fost incheiat in 2 exemplare identice ca forma, continut si valoare juridica, cate unul pentru fiecare din partiile semnatare, la data de06.2018 la sediul Cumparatorului mentionat mai sus.

Vanzator:

SC ETEM SYSTEMS SRL

Reprezentant legal:

ANDREAS LASPADAKIS

Cumparator:

SC ALGORITHM CONSTRUCTII S3 SRL

Reprezentant legal:

ALEXANDRU DAN COSOCARIU

ANEXA 2

La Actul Aditional 1 din 19.06.2018

1. Pereti Cortina fatada Nord, Sud, Est

Valorized list - Profiles - Bars			VAR Capac special extrudat		
Code	Series	Class	Description	Color	Pret/KG
85350	TITAN	NORMAL	traversa 55 mm (nivel 3)	7016 mat	4.900
85700	TITAN	NORMAL	presor MF	MF	4.000
34xxx	TITAN	NORMAL	capac ornament	7016 Texturat	5.150
12385	STD	NORMAL	L 80x20x2mm	7016 Texturat	5.150
7076	STD	NORMAL	REC 20x15x1.5mm	7016 Texturat	5.150
Valorized list - Gaskets					
Code	Brand	Code echivalent	Description	Pret/M	Sell unit
ET130801.00	ETEM	ET130801.00	Garnitura EPDM montant	1.73	30 m
ET130802.00	ETEM	ET130802.00	Garnitura EPDM traversa	1.72	30 m
ET130500.00	ETEM	ET990666.00	Garnitura presor E-85, E-8000	0.42	100 m
ET080825.00	TITAN	ET080825.00	Backer rod Vito 25 mm	0.46	70 m
ET133551.00	ETEM	ET133551.00	Butil Seal Tape 50mm	0.60	10 m
ET133553.00	ETEM	ET133553.00	Butil Seal Tape 45mm	0.60	10 m
Valorized list - Piece fittings					
Code	Brand	Code echivalent	Description	Pret/buc	Sell unit
ET991181.00	ETEM	ET991181.00	SCREW 4,8x19 A2 DIN7981	0.04	100 buc
ET143550.00	ETEM	ET143540.00	SCREW ST5,5x55 A2 DIN7981	0.10	100 buc
ET143546.00	ETEM	ET143546.00	SCREW PF DIN7504M/A2 4.2x22	0.05	100 buc
ET138018.00	ETEM	ET138018.00	Silicon Dow Corning 785 CL	2.99	1 buc
ET071203.00	ETEM	ET071203.00	Cala aluminiu T3 E-85	0.45	100 buc

2. Pereti Cortina fatada Vest

Valorized list - Profiles - Bars					
Code	Series	Class	Description	Color	Pret/UM
85101	TITAN	NORMAL	montant 70 mm	7016 mat	4.900
85353	TITAN	NORMAL	traversa 85 mm (nivel 3)	7016 mat	4.900
85700	TITAN	NORMAL	presor MF	MF	4.000
85711	TITAN	NORMAL	capac presor 12 mm	7016 mat	4.900
85712	TITAN	NORMAL	capac presor 15 mm	7016 mat	4.900
85906	TITAN	NORMAL	Profil U cavaloti	MF	4.000
85951	TITAN	NORMAL	conector longitudinal pt 85101 MF	MF	4.000
85924 TR	TITAN	METER PROFILE	Bagheta geam structural 9005 incl banda 3M, E85	AND	9.000
4167	STD	NORMAL	L 20x20x1.5mm	7016 mat	4.900
7063	STD	NORMAL	REC 40x20x2mm	7016 mat	4.900
Valorized list - Gaskets					
Code	Brand	Class	Description	Pret/M	Sell unit
ET130705.00	ETEM	ET130705.00	Garnitura siliconica geam struct. E-85	0.98	120 m
ET130462.00	ETEM	ET130462.00	Garnitura EPDM structural 4mm E-85	0.44	110 m
ET130470.00	ETEM	ET990608.00	Garnitura EPDM structural 10mm E-85	0.42	100 m
ET130500.00	ETEM	ET130500.00	Garnitura presor E-85, E-8000	0.420	100 m
ET080172.00	TITAN	PVC	bariera termica 25 mm E-85	0.50	6 m
ET080171.00	TITAN	PVC	bariera termica 16 mm E-85	0.39	6 m
Valorized list - Piece fittings					
Code	Brand	Class	Description	Pret/buc	Sell unit
ET991181.00	ETEM	ET991181.00	SCREW 4,8x19 A2 DIN7981	0.040	100 buc
ET993031.00	ETEM	ET993031.00	SCREW 5,5x25 A2 DIN7981	0.060	100 buc
ET991186.00	ETEM	ET991186.00	SCREW 5,5x38 A2 DIN7981	0.050	100 buc
ET991187.00	ETEM	ET991187.00	SCREW 5,5x45 A2 DIN7981	0.070	100 buc
ET071212.00	ETEM	ET071212.00	Set fixare montant/console	2.300	1 buc
ET071591.00	ETEM	ET071976.00	Ancora montant	3.140	1 buc
ET071130.00	ETEM	ET071130.00	Fluture placuta pt bagheta 33879	0.58	100 buc
ET994590.00	ETEM	ET994590.00	Silicon Dow Corning 791 CL	11.35	1 buc
ET074674.00	ETEM	ET074674.00	Capac drenaj si aerisire canal montant E-85	0.230	10 buc
ET071209.00	ETEM	ET071209.00	Prelungire canal jontare	0.45	10 buc
ET071181.00	ETEM	ET071181.00	Cala aluminiu T3 poliamida 25mm E-85	0.310	10 buc
ET076663.00	ETEM	ET076663.00	Flansa PVC pentru traversa E85353	0.230	10 buc

ET076662.00	ETEM	ET076662.00	Flansa PVC pentru traversa E85352	0.220	10 buc
ET076680.00	ETEM	ET076680.00	Etansare montant-traversa nivel 3 E-85	0.100	10 buc

3. Pereti Cortina Fronton fatada Est

Valorized list - Profiles - Bars					
Code	Series	Class	Description	Color	Pret/KG
85105	TITAN	NORMAL	montant 160 mm	7016 mat	4.900
85352	TITAN	NORMAL	traversa 55 mm (nivel 3)	7016 mat	4.632
85700	TITAN	NORMAL	presor MF	MF	4.000
85745	TITAN	NORMAL	presor MF	MF	4.000
85711	TITAN	NORMAL	capac presor 12 mm	7016 Texturat	5.150
85723	TITAN	NORMAL	capac ogiva 60 mm	7016 Texturat	5.150
85718	TITAN	NORMAL	capac presor 165 mm	7016 Texturat	5.150
85906	TITAN	NORMAL	Profil U cavaloti	MF	4.000
85994	TITAN	METER PROFILE	Profil cavalot	MF	4.289
Valorized list - Gaskets					
Code	Brand	Class	Description	Pret/M	Sell unit
ET130473.00	ETEM	ET993528.00	Garnitura EPDM structural 3mm E-85	0.230	150 m
ET130479.00	ETEM	ET990612.00	Garnitura EPDM structural 9mm E-85	0.380	100 m
ET130500.00	ETEM	ET130500.00	Garnitura presor E-85, E-8000	0.420	100 m
ET133551.00	ETEM	ET133551.00	Butil Seal Tape 50mm	0.60	10 m
ET080172.00	TITAN	PVC	bariera termica 25 mm E-85	0.50	6 m
Valorized list - Piece fittings					
Code	Brand	Class	Description	Pret/buc	Sell unit
ET991181.00	ETEM	ET991181.00	SCREW 4,8x19 A2 DIN7981	0.040	100 buc
ET991186.00	ETEM	ET991186.00	SCREW 5,5x38 A2 DIN7981	0.050	100 buc
ET991187.00	ETEM	ET991187.00	SCREW 5,5x45 A2 DIN7981	0.070	100 buc
ET071212.00	ETEM	ET071212.00	Set fixare montant/console	2.300	10 buc
ET071591.00	ETEM	ET071976.00	Ancora montant	3.140	10 buc
ET074674.00	ETEM	ET074674.00	Capac drenaj si aerisire canal montant E-85	0.230	10 buc
ET071181.00	ETEM	ET071181.00	Cala aluminiu T3 poliamida 25mm E-85	0.310	10 buc
ET076663.00	ETEM	ET076663.00	Flansa PVC pentru traversa E85353	0.230	10 buc
ET076662.00	ETEM	ET076662.00	Flansa PVC pentru traversa E85352	0.220	10 buc

ET076680.00	ETEM	ET076680.00	Etansare montant-traversa nivel 3 E-85	0.100	10 buc
-------------	------	-------------	--	-------	--------

4. Usi evacuare

Valorized list - Profiles - Bars					
Code	Series	Class	Description	Color	Pret/UM
E 2445	E24	TH	FRAME	RAL7016 MAT	6.300
E 2443	E24	TH	SASH	RAL7016 MAT	6.300
E 2447	E24	TH	STRAIGHT SECONDARY SASH PROFILE	RAL7016 MAT	6.300
E 2460	E24	TH	BOTTOM RAIL	RAL7016 MAT	6.300
E 75805	E75	Normal	Door threshold	Anodized	6.048
E 60222	E60	Normal	GLAZING BEAD	RAL7016 MAT	5.292
E 85745	E85	Normal	CAPAC PRESOR	MF	4.000
E 85716	E85	Normal	CAPAC 60mm	7016 texturat	5.150
E 85718	E85	Normal	CAPAC 165 mm	7016 texturat	5.150
Aluminiu sheet			Al. Sheet 2x1250x2500 mm	MF	4.000
VOPSIRE			Vopsire tabla aluminiu 44 mp	RAL7016 MAT	8.000

Valorized list - Gaskets					
Code	Brand	Code	Description	Pret/M	Sell unit
ET130152.00	Etem	ET990268.00	INTERNAL SEAL EPDM GASKET E1000 E24	0.20	320 m
ET130207.00	Etem		GLAZING EPDM GASKET PRESS-IN 7mm	0.44	75 m
ET130411.00	Etem	ET994363.00	GLAZING EPDM GASKET (3mm)	0.36	150 m
ET130420.00	Etem		EPDM GASKET FOR DOOR - SILL E45	0.48	100 m
ET135900.00	Etem		BRUSH WITH METALIC BODY 12mm L=2.2M	2.04	2.20 m

Valorized list - Piece fittings					
Code	Brand	Class	Description	Pret/buc	Sell unit
ET993067.00	Etem		PAIR OF PLASTIC PLUGS FOR E-2460	0.48	100 buc
ET054426.00	Etem		EXTRUDED AL. JOINT CORNER BRACKET 30,0mm (2383) FOR 2440, 24	1.03	1 buc
ET054427.00	Etem		EXTRUDED AL. JOINT CORNER BRACKET 5,8mm (5383) FOR 2443, 245	0.46	1 buc
ET054428.00	Etem		EXTRUDED AL. JOINT CORNER BRACKET 22,6mm (5383) FOR 2443, 24	0.98	1 buc
ET054484.00	Etem		EXTRUDED AL. JOINT CORNER BRACKET 5,8mm (2383) FOR 2440, 244	0.49	1 buc
ET074647.00	Etem		PAIR OF PLASTIC PLUGS FOR SECONDARY SASH PROFILE E2447 AND E	0.41	1 buc
GI205035.04	Giesse		HINGE FOR DOOR DOMINA silver	11.09	1 buc

GI205038.00	Giesse		ADJ.SPACER 48mm FOR HINGE DOMINA	2.54	1 buc
GI205037.00	Giesse		COUNTERPLATE KIT DOMINA HP 2 WINGS	2.97	1 buc
ET990855.00	Etem		POLYURETHANE ADHESIVE P.U EPOXY GUM FOR ANGLES 310mm	4.65	1 buc
ET990817.06	Geze		Brat culis.fara blocaire TS2000 Geze silver (ET990824.00)	53.70	1 buc
ET990835.02	Geze		Amort.brat fara blocaire T2000 Lmax1100mm silver	79.002	1 buc
ET990717.00	Dorma		Mecanism 1P AP Dorma negru (ET990717.00ag)	54.792	1 buc
ET990694.00	Dorma		Bara 830 mm Lmax 1000mm AP Dorma ag (ET990694.00)	7.209	1 buc
ET990742.00	Dorma		Mecanism 1P canat II AP Dorma (ET990742.00ag)	42.435	1 buc
ET990722.00	Dorma		Mecanism blocaire AP Dorma negru (ET990722.00ag)	30.933	1 buc
ET990697.00	Dorma		Tija vert.cu capac Hmax 3400mm AP negru (ET990697.00ag)	32.202	1 buc
ET990710.00	Dorma		Maner ex. cu incuiere AP Dorma negru (ET990710.00ag)	32.805	1 buc
ET990688.00	Dorma		Cilindru pentru AP Dorma (ET990688.00)	6.57	1 buc

5. Inchideri perimetrale si stalpi

Valorized list - Profiles - Bars					
Code	Series	Class	Description	Color	Pret/kg
97104	VFS	NORMAL	Profil F	7016 mat	4.762
4146	STD	NORMAL	L80x40x3	MF	4.000
4131	STD	NORMAL	L40x40x2	MF	4.000

Code	Series	Class	Description	Color	Pret/MP
		PE	Etalbond PE RAL7016 1250x4000	RAL7016	25.1

ACT ADITIONAL NR.01. DIN DATA DE ...2018
LA CONTRACTUL Nr. 1518 /03.11.2017

INTER MAX S.R.L., cu sediul social in Slatina, Str. Pitesti, Nr.44, inregistrata la Registrul Comertului sub nr.J28/299/1988, CUI RO11091187, cont RO58BACX000000381383000, deschis la Unicredit Bank Slatina, reprezenta de ION VATAFU, avand functia de Manager General, in calitate de **PRESTATOR**

SI

ALGORITHM CONSTRUCTII S3 S.R.L., cu sediul social in Bucuresti, sector3, CALA VITAN, NR 154-158, CLADIRE ADMINISTRATIVA, BIROU 5, inregistrata la Registrul Comertului cu nr J40/8651/08.06.2017, CUI 37714360, cont IBAN nr. RO32BTRLRONCRT0414912701, deschis la Banca Transilvania, reprezentata de COSOCARIU ALEXANDRU DAN, avand functia Presedinte Consiliu Administratie, in calitate de **BENEFICIAR**, de comun acord au hotarat completarea unor prevederi contractuale dupa cum urmeaza:

Art II. Se completeaza cu urmatorul alinieate:

Executantul se oblighe sa execute si monteze pentru Obiectiv:” HALA LAMINOR” cu locatia Bucuresti, Bulevardul Basarabia , Nr. 256, sector3, urmatoarele sisteme:

1) PERETE CORTINA -conform oferta Anexa 2

A. FATADA Nord+Sud- Sistem perete cortina vertical-ETEM E85, structura portanta, Profile Marca ETEM, inclusiv accesorii aferente

B. FATADA EST+fronton

Sistem perete cortina verticala standard-ETEM E 85,
structura portanta, Profile Marca ETEM, inclusiv accesorii aferente

C. FATADA VEST

Interior: perete cortina vertical mixt (STRUCTURAL+STANDARD)-ETEM E85 STRUCTURA PORTANTA, profile Marca ETEM, inclusiv accesorii aferente si sigilatura structurala ETALBOND inchidere fatada (mascare structura metalica in campul peretelui cortina)

EXTERIOR: FATADA DOUBLE SKIN

**2)PLACARE CU BOND, SUPRAFETE STALPI+ATIC (fatada EST) -Conform Anexa 2
PANEL COMPOZIT tip Bond , Marca ETALBOND PE 4mm RAL 7016, furnizor ETEM
STRUCTURA PORTANTA ALUMINIU, Marca ETEM.**

III se completeaza cu urmatorul alinieate

Lucrarile din Anexa 2 vor fi executate pe o perioada de 132 zile incepand cu data de2018
pana pe data de2018

Durata contractului poate fi prelungita prin act aditional.

IV se completeaza cu urmatorul alinieate

Pretul produselor este exprimat in Euro conform specificatiilor din ANEXA si 2

Plata produselor se va face in Lei in contul bancar ala Prestatorului.

Factura fiscala se va emite dupa acceptarea situatiilor de lucrari de catre Beneficiar si receptia
partiala a acestora.Facura fiscala se va emite la cursul BNR din ziua facturarii.

Plata contravalorii facurilor se va realiza in termen de 10 zile de la comunicarea acestei.

Obligatia de plata a Beneficiarului se considera a fi executata la momentul confirmarii de catre
banca, a creditarii contului Prestatorului cu suma reprezentand contravaloarea facturii emise si
comunicate.

XI. se completeaza cu urmatorul alinieate

**Pentru neexecutarea sau executarea necorespunzatoare a obligatiilor contractuale Partea
in culpa datoreaza celeilalte daune interese pe masura dovedirii prejudiciului.**

Neexecutarea la timp sau neexecutarea corespunzatoare de catre Prestator a obligatiilor, ale
conditiilor de executie/prestare a serviciilor, a termenelor date prin comenzile de lucru asumate va
obliga prestatorul sa achite o penalizare de 0.2% din valoarea contractului pentru orice zi de
intarziere pentru primele 2 saptamani si 1% pentru orice zi de intarziere pentru perioada ramasa .
Platile se vor considera efectuate prioritar in contul penalitatilor (pana la plata integrala a acestora)
si numai dupa aceea in contul sumelor restante;

În situația în care Prestatorul nu execută sau execută în mod necorespunzător sau cu întârziere
oricare din obligațiile aflate în sarcina sa în temeiul prezentului Contract, daca Beneficiarul a
notificat in prealabil Prestatorul si acesta din urma nu a dat curs masurilor de remediere in termenul
comunicat de catre Beneficiar, Beneficiarul poate, în plus față de exercitarea oricăror acțiuni
prevăzute în prezentul Contract sau de legislația din România, să suspende executarea oricăror

obligații scadente pe care Beneficiarul le are în temeiul Contractului până la data la care Prestatorul își îndeplinește toate obligațiile scadente în temeiul Contractului.

În orice astfel de caz de neîndeplinire a obligațiilor asumate din partea ambelor parti, acestea sunt răspunzătoare pentru orice costuri suplimentare suportate în scopul finalizării Lucrarilor. Prestatorul îl va despăgubi integral pe Beneficiar pentru toate reclamațiile, plângerile și/sau acțiunile în justiție ce pot apărea ca o consecință a acțiunilor sau omisiunilor Prestatorului în executarea prezentului Contract. Prestatorul se angajează să plătească suma datorată oricărui terț, în conformitate cu decizia definitivă a instanței judecătorești. În cazul în care, până la emiterea deciziei definitive a instanței, dacă cererea de plată împotriva Beneficiarului a cauzat acestuia din urmă pierderi financiare dovedite, Prestatorul se angajează, după notificarea scrisă a Beneficiarului, să ramburseze acestuia imediat cheltuielile suportate.

Cuantumul penalitatilor va putea depasi valoarea obligatiei neexecutate.

Prezentul act aditional s a incheiat azi,2018, in doua exemplare, cate unul pentru fiecare parte.

Prestator,

INTER MAX S.R.L.

MANAGER GENERAL

Iosif Vatafu

Beneficiar,

ALGORITHM CONSTRUCTII S3 S.R.L.

PRESEDINTE CONSILIU ADMINISTRATIE

Cosocariu Alexandru Dan

Manager Operational

Fuerea Mihai

Cosilier Juridic

Tudor Marius

Contabil Sef

Bradin Mihaela Magdalena



Calea Dudești nr. 191, sector 3,
031084 București
www.primarie3.ro

telefon (004 021) 318 03 23 - 28
fax (004 021) 318 03 04
e-mail economic@primarie3.ro

Nr. 116946/25.06.2018

CĂTRE,

Direcția Asistență Legislativă

De acord
PRIMAR
ROBERT NEGOIȚĂ



Prin prezenta, vă transmitem alăturat următoarele documente:

- Proiectul de hotărâre având ca obiect acordarea unui mandat Președintelui Consiliului de Administrație al societății Algorithm Residențial S3 S.R.L. pentru împuternicirea Președintelui Consiliului de Administrație al societății Algorithm Construcții S 3 SRL pentru a întreprinde toate demersurile necesare în vederea încheierii actelor adiționale la contractele existente cu Delta Glass SRL, Etem Systems SRL și Inter Max SRL pentru demararea lucrărilor la fațadele Halei Laminor însoțit de expunerea de motive a Primarului Sectorului 3 Robert Sorin Negoită și de raportul de specialitate
- Proiectul de hotărâre având ca obiect acordarea unui mandat președintelui Consiliului de Administrație al societății SD 3 Salubritate și Dezăpezire S 3 SRL în vederea suplimentării parcului auto al societății cu autospeciale și utilaje necesare pentru desfășurarea activității de salubritate pe raza Sectorului 3, însoțit de expunerea de motive a Primarului Sectorului 3 Robert Sorin Negoită și de raportul de specialitate în vederea inițierii proiectelor menționate.

Director Executiv,

Octavian Ghețu

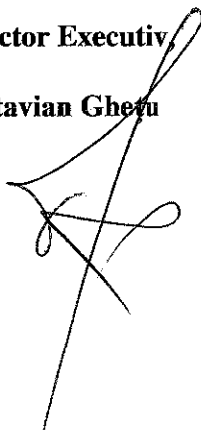

Întocmit,
Silviu Hondola



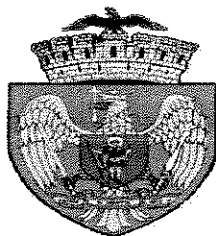

CONSILIUL LOCAL AL SECTORULUI 3
RAPORT

**referitor la proiectul de hotărâre privind acordarea unui mandat
Președintelui Consiliului de Administrație al societății Algorithm Residențial S3 S.R.L.
pentru împuternicirea Președintelui Consiliului de Administrație al societății
Algorithm Construcții S 3 SRL pentru a întreprinde toate demersurile necesare în vederea
încheierii actelor adiționale la contractele avute cu societățile
Delta Glass, Etem Systems și Inter Max pentru demararea lucrărilor la fațadele
Halei Laminor**

Comisia pentru administrarea domeniului public, realizarea lucrărilor publice, agrement, întrunită în ședința din data de26.06.18....., a analizat proiectul de hotărâre privind acordarea unui mandat Președintelui Consiliului de Administrație al societății Algorithm Residențial S3 S.R.L. pentru împuternicirea Președintelui Consiliului de Administrație al societății Algorithm Construcții S 3 SRL pentru a întreprinde toate demersurile necesare în vederea încheierii actelor adiționale la contractele avute cu societățile Delta Glass, Etem Systems și Inter Max pentru demararea lucrărilor la fațadele Halei Laminor, și consideră că acesta a fost întocmit în conformitate cu prevederile legale.

În conformitate cu prevederile art. 44 alin. 1 și art. 54 alin. (4) din Legea nr.215/2001 privind administrația publică locală, republicată, cu modificările și completările ulterioare, Comisia pentru administrarea domeniului public, realizarea lucrărilor publice, agrement, avizează **FAVORABIL / NEFAVORABIL** proiectul de hotărâre menționat mai sus.

Față de hotărârea comisiei s-au exprimat următoarele opinii:

.....
.....
.....

PREȘEDINTE,
BELU-SIMA ELENA- DANIELA

SECRETAR,
TUDOR ELENA

MEMBRI:

MARINEAȚĂ MARCEL

RADU CONSTANTIN

HONȚARU VALERICA

ENE STELIAN - BOGDAN

DUMITRU CONSTANTIN

POPESCU ROMEO

TUDORACHE LIVIA

MOLDOVEANU LUCIAN-IONEL

ENĂCHESCU MARIAN-DANIEL

.....
.....
.....
.....
.....
.....
.....
.....
.....

Comisia de administrație
publică locală, juridică,
apărarea ordinii publice și
respectarea drepturilor
cetățenilor

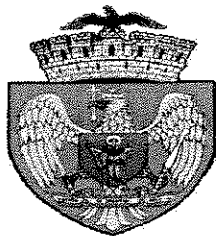

CONSILIUL LOCAL AL SECTORULUI 3

R A P O R T

referitor la proiectul de hotărâre privind acordarea unui mandat Președintelui Consiliului de Administrație al societății Algorithm Residențial S3 S.R.L. pentru împuternicirea Președintelui Consiliului de Administrație al societății Algorithm Construcții S 3 SRL pentru a întreprinde toate demersurile necesare în vederea încheierii actelor adiționale la contractele avute cu societățile Delta Glass, Etem Systems și Inter Max pentru demararea lucrărilor la fațadele Halei Laminor

Comisia de administrație publică locală, juridică, apărarea ordinii publice și respectarea drepturilor cetățenilor, întrunită în ședința din data de 26.06.2018, a analizat proiectul de hotărâre privind acordarea unui mandat Președintelui Consiliului de Administrație al societății Algorithm Residențial S3 S.R.L. pentru împuternicirea Președintelui Consiliului de Administrație al societății Algorithm Construcții S 3 SRL pentru a întreprinde toate demersurile necesare în vederea încheierii actelor adiționale la contractele avute cu societățile Delta Glass, Etem Systems și Inter Max pentru demararea lucrărilor la fațadele Halei Laminor, și consideră că acesta a fost întocmit în conformitate cu prevederile legale.

În conformitate cu prevederile art. 44 alin. 1 și art. 54 alin. (4) din Legea nr.215/2001 privind administrația publică locală, republicată, cu modificările și completările ulterioare, Comisia de administrație publică locală, juridică, apărarea ordinii publice și respectarea drepturilor cetățenilor avizează FAVORABIL / ~~NEFAVORABIL~~ proiectul de hotărâre menționat mai sus.

Față de hotărârea comisiei s-au exprimat următoarele opinii:

.....
.....
.....

PREȘEDINTE,
VĂDUVA IULIANA

SECRETAR,
VASILIU MARIANA

MEMBRI:

PELINARU CORNEL

BĂEȚICĂ NICOLETA MARIANA

DOBRE ALEXANDRU

PĂUNICĂ ADRIANA

IACOB CEZAR

ENE STELIAN-BOGDAN

VOINEA INOCENȚIU-IOAN

13